

Gummi

1. 01–89

Orthopädie

2. 01–51

Leder

3. 01–14

Chemische Artikel

4. 01–12

Beschläge

Reparaturteile, Garne

5. 01–14

Furnituren

6. 01–56

Werkzeuge

7. 01–10

Maschinen

Maschinenzubehör, Schleifmittel

8. 01–24



Poron-Polstermaterial

ca. 100 x 137 cm, einseitig aufgeraut, formstabiler, atmungsaktiver Schaumstoff, höchste Rückstellfähigkeit, dauerbelastbar, schleiffähig, hautfreundlich

glatt, perforiert*

Farben: **hautfarben, grün** (3 mm)

Stärken: **1,5 mm*, 3 mm*, 6 mm, 9 mm**

SG-SCHADSTOFFGEPRÜFT



Edolon-Polstermaterial

ca. 100 x 137 cm, formstabiler, atmungsaktiver Schaumstoff, gute Rückstellfähigkeit

glatt, perforiert*, Farbe: **hautfarben**

Stärken: **3 mm*, 6 mm**



Poron-Polstermaterial

ca. 55 x 87 cm, formstabiler, elastischer Schaumstoff, gute Rückstellfähigkeit, schleiffähig

glatt, perforiert*, Farbe: **hautfarben**

Stärken: **2 mm, 3 mm*, 4 mm, 5 mm, 6 mm**

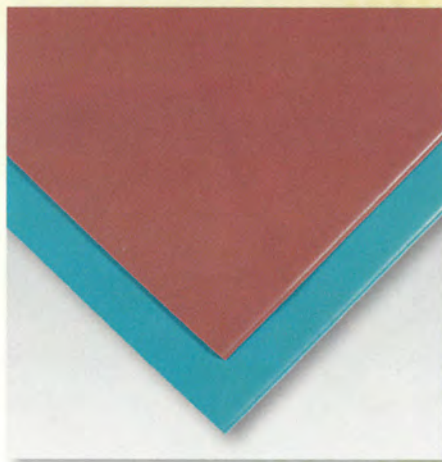

X 2-Weichpolstermaterial

ca. 100 x 137 cm, offenzelliges Polyurethan-Polstermaterial, zwei Festigkeiten, verzögerte Rückstellfähigkeit, hervorragende Weichbettung, geringes Eigengewicht, schleiffähig, hautfreundlich

Farben: **maron-soft, petrol-medium**

Stärken: **3 mm, 6 mm – unkaschiert**

SG-SCHADSTOFFGEPRÜFT



Dyafoam-Weichpolstermaterial

ca. 100 x 137 cm, offenzelliger Polyurethan-Weichschaum, verzögerte Rückstellfähigkeit, hervorragende Weichbettung, schleiffähig, Farbe: **lachs**

Stärken: **3,0 mm, 5,0 mm, 6,0 mm**



Poron-Polstermaterial mit Dri-Lex kaschiert

ca. 100 x 137 cm, formstabiler, elastischer Schaumstoff, gute Rückstellfähigkeit, schleiffähig, Farbe: **sand**
Stärke: **3,2 mm**

Dyafoam-Weichpolstermaterial mit Dri-Lex kaschiert

ca. 100 x 137 cm, offenzelliger Polyurethan-Weichschaum, verzögerte Rückstellfähigkeit, hervorragende Weichbettung, schleiffähig, Farbe: **sand**
Stärken: **3 mm, 5 mm**



PPT-Polstermaterial

ca. 75x100 cm
einseitig gerauht
Farbe: **hautfarben**
Stärken: **1,5 mm, 3 mm, 4,5 mm, 6 mm, 9 mm**

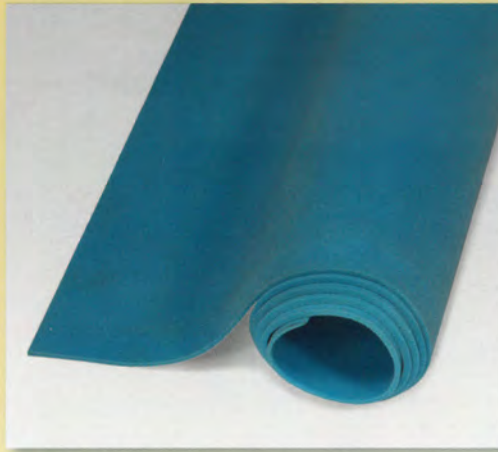

PUR Polstermaterial

ca. 100 x 150 cm
Formstabiles, atmungsaktives Polyurethan-
Polstermaterial
Farbe: **blau**
Stärken: **3 mm, 4 mm, 6 mm**



Zellplatten A 35

ca. 25 x 50 cm, Polyurethan-
Polstermaterial, weichere Einstellung,
hohe Rückstellfähigkeit
Farbe: **hellbeige**
Stärken: **2 mm, 3 mm, 4 mm,
5 mm, 6 mm, 8 mm, 10 mm**
Dichte ca. 0,35 g/cm³



Ideal-Polstermaterial

ca. 100 x 137 cm, weicher,
elastischer Schaumstoff,
gute Rückstellfähigkeit, schleiffähig,
Farbe: **schwarz**
Stärken: **1,5 mm, 3mm, 6 mm**



Tepefom 20

festere Ausführung, ca. 100 x 100 cm,
Polyethylen-Polster- und Bettungsmaterial,
feinzeilig, Farbe: **weiß**
Stärken: **2 mm, 3 mm, 4 mm, 5 mm,
7 mm, 10 mm**
Dichte ca. 0,20 g/cm³, Härte ca. 35 Shore A
Tepefom 7
weichere Ausführung
Stärken: **3 mm, 5 mm, 7 mm, 10 mm**
Dichte ca. 0,07 g/cm³, Härte ca. 20 Shore A
verformbar bei ca. 120°–140° C

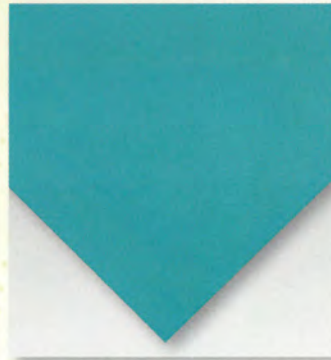

Marilon®-Polstermaterial

ca. 59 x 95 cm, geschlossenzelliges
EVA-Material, sehr leichtes Bettungs-
material, schleiffähig, Farbe: **grün**
Stärken: **2 mm, 3 mm, 4 mm, 6 mm,
8 mm, 10 mm, 14 mm, 20 mm**
Dichte ca. 0,16 g/cm³,
Härte ca. 35–40 Shore A,
verformbar bei ca. 100°–130° C



HB-Schaum-Globosoft

ca. 100 x 100 cm, PE-Schaumstoff,
sehr weich und leicht
Farbe: **grau**
Stärken: **3 mm, 5 mm, 10 mm**
Härte ca. 25 Shore A

Plastazote, ca. 100 x 100 cm und 100 x 200 cm geschlossenzelliger
Polyethylen-Schaumstoff, weiches Polster- und Bettungsmaterial
glatt, Farbe: **weiß**, Stärken: **2 mm, 3 mm, 4 mm, 5 mm,
6 mm, 8 mm, 10 mm, 12 mm, 15 mm, 20 mm**
glatt, perforiert*,
Farbe: **hautfarben** 100 x 100 cm
Stärken: **2 mm, 3 mm*,
5 mm*, 7 mm*, 10 mm**
Dichte ca. 0,045 g/cm³
verformbar bei ca. 140° C



Zellkautschuk

weicher, elastischer Zellgummi, mittlere Rückstellfähigkeit, ca. 70 x 100 cm,
Farbe: **rot**, Stärken: **2 mm, 3 mm, 4 mm, 5 mm, 6 mm, 8 mm, 10 mm**
Farbe: **rosa**, Stärken: **2 mm, 2,5 mm, 3 mm, 4 mm, 5 mm, 6 mm, 8 mm,
10 mm, 12 mm, 15 mm**
ca. 100 x 100 cm, Farbe: **schwarz, grün***, Stärken: **2 mm, 2,5 mm*,
3 mm, 4 mm, 5 mm, 6 mm, 8 mm, 10 mm**
Dichte ca. 0,16–0,20 g/cm³

Megafoam Polstermaterial

ca. 110 x 110 cm, geschlossenzelliger Polyethylen-Schaumstoff, als Polstermaterial im Orthesen- und Prothesenbau, für Einlagen- und Bettungsbau, hohe Druckfestigkeit und Rückstellkraft, nicht schrumpfend, hautfreundlich
Farben: **schwarz, braun, weiß, hautfarben, rot, blau**
Stärken glatt: **1–15 mm**
Stärken perforiert: **1–5 mm**
Härte ca. 28 Shore A, verformbar bei ca. 110 - 130 Grad C



EVA-Platten Marmor
ca. 1050 x 700 mm
ca. 35–40 Shore A
Farben: **rot/gelb, blau/türkis, schwarz/grau**

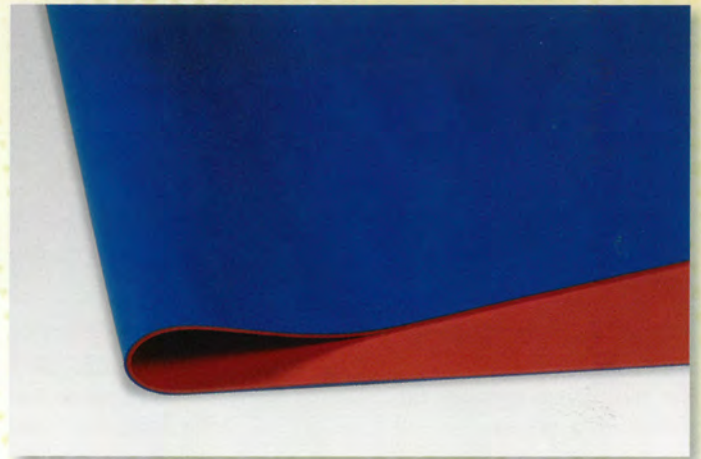

Dyafoam/Poron Polstermaterial
2-lagig
Farbe: **rot/blau**
ca. 100 x 137 cm
Stärken: **3 mm, 4 mm**



Dyafoam Weichpolstermaterial
mit Lycra kaschiert
Farbe: **lachs/schwarz**
ca. 100 x 137 cm
Stärke: **3,2 mm**

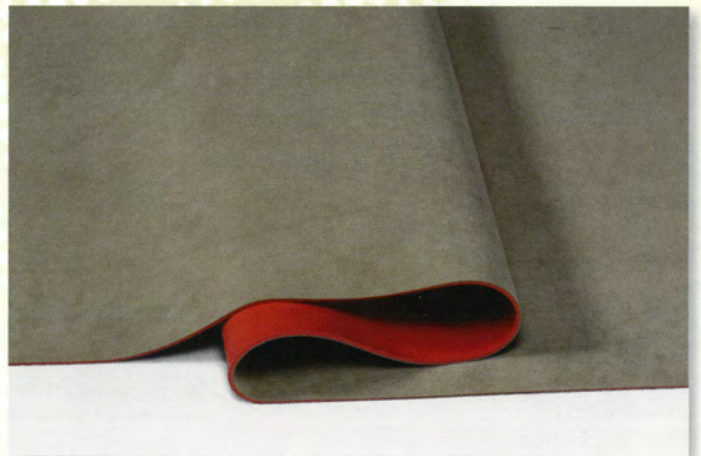

Dyafoam Weichpolstermaterial
mit EP-Bezugsstoff
Farbe: **lachs/sand**
ca. 100 x 137 cm
Stärke: **ca. 4 mm**

Latex-Schaumgummi mit Textilkaschierung

ca. 100 x 150 cm, **glatt**, Farbe: **weiß**
 Stärken: **2 mm, 3 mm, 4 mm, 5 mm, 8 mm**
perforiert, Farben: **grün, weiß**
 Stärke: **3,8 mm**
 mittlere Einstellung, Dichte ca. 0,18 g/cm³

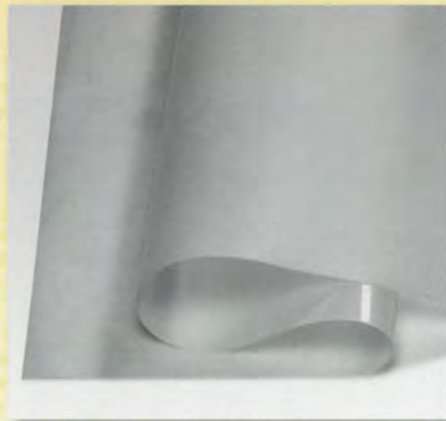

Latex-Schaumgummi ohne Kaschierung

ca. 100 x 150 cm, Polstermaterial, Farbe: **rosa**
 Stärken: **2 mm, 3 mm, 4 mm, 5 mm, 6 mm, 8 mm, 10 mm**
weichere Einstellung, Dichte ca. 0,15 g/cm³, **festere** Einstellung, Dichte ca. 0,20 g/cm³

Latex-Schaumgummi mit Frotteekaschierung

ca. 100 x 150 cm, Farbe: **weiß**, Stärke: **3 mm**, festere Einstellung, Dichte ca. 0,20 g/cm³

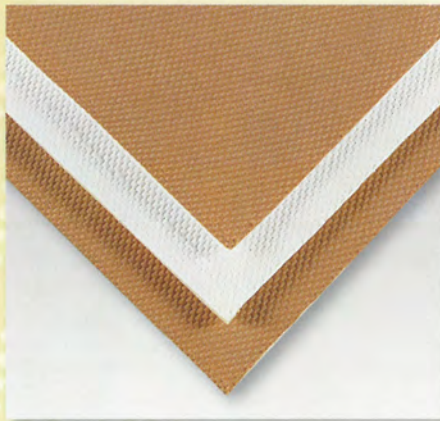

Tex Stop

ca. 100 x 150 cm, wird unter die fertige Einlage geklebt.
 Verhindert ein Verrutschen im Schuh
 Stärke: **1 mm**



Diatex Futter- und Bezugsstoff

ca. 100 x 150 cm, wird im Schaftbau als Futterstoff, bei Einlagen und Bettungen als Überzugsstoff eingesetzt, leicht, luftdurchlässig, keine Rückstellkraft
 Farben: **braun, weiß, mit Klebstoffbeschichtung**
 Farben: **braun, grau, ohne Klebstoffbeschichtung**
 Stärke: ca. 4 mm
 SG-SCHADSTOFFGEPRÜFT

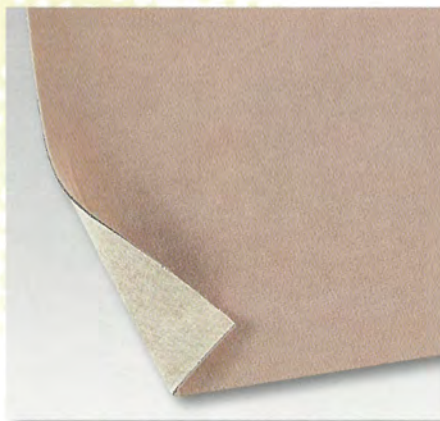

Paraskin Vliesstoff

elastischer Bezugsstoff für Einlagen
 ca. 100 x 150 cm, 12 cm breit Rolle á 25 lfm*
 schweiß- und feuchtigkeitsbeständig, reißfest,
 Farbe: **beige**
 Stärken: **0,5 mm (N 50 ST)*, 0,7 mm (N 70 SB), 0,7 mm fest (N 70 ST)**



Baumwoll-Köper

ca. 100 x 155 cm
ohne Beschichtung, Farbe: rohweiß
appretiert, Farbe: rohweiß

Zwischenfutter

ca. 100 x 160 cm
 Farbe: **rohweiß**
 einseitig geraut, **ohne Beschichtung**
 einseitig stark geraut, **mit HS-Beschichtung**

Dri-Lex-Schuhfutter

kaschiert mit **Schaum-Baumwoll-Jersey**
 kaschiert mit **Schaum-Charmeuse**
 ca. 100 x 145 cm, 2-lagig, atmungsaktiv, abriebunempfindlich, hygienisch, durch das 2-Zonen-System entsteht ein angenehmes Fußklima
 Farbe: **sand**
 Stärken: **2 mm, 4 mm**

Aufbügelstoff

ca. 100 x 163 cm
 mit Beschichtung, ungeraut
 Farbe: **rohweiß**

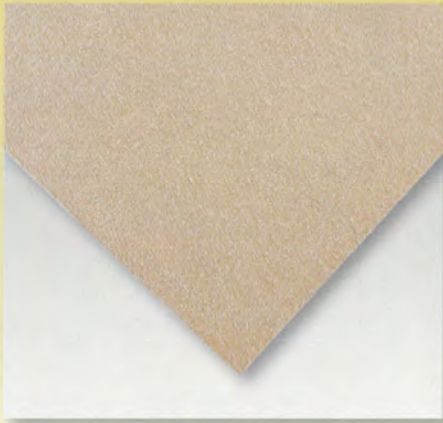

Velina Blattfutter

für Sicherheits- und Wanderschuhe
ca. 100 x 145 cm, wasserdampfdurchlässig, schweiß- und feuchtigkeitsbeständig, weich und geschmeidig
Farbe: **hellbraun**, Stärke: **1,4 mm**



Wollfilz

ca. 100 x 160 cm
weichere Ausführung, Farbe: **weiß**
festere* Ausführung, Farbe: **weiß-meliert**
Stärken: **1 mm*, 1,5 mm*, 2 mm*, 2,5 mm*, 3 mm*, 4 mm*, 5 mm*, 6 mm*, 8 mm*, 10 mm***

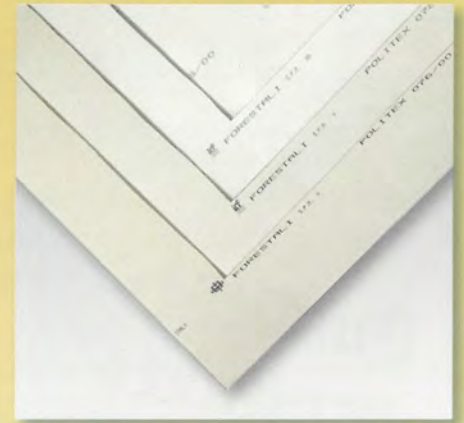

Hinterkappenstoff, ca. 100 x 140 cm
Verarbeitung mit Tauchmittel, Lösungsmittel C, Körasolv PU

Politex 076	(HP 30) ca. 1,25 mm
Politex 078	(HP 40) ca. 1,50 mm
Foresol 18/00	(HP 50) ca. 1,80 mm
Foresol 21/00	(HP 60) ca. 2,10 mm



EP-Kappenstoff

ca. 100 x 140 cm
für flexible Stabilisierungen, formbeständig, nachformbar, schweiß- und wärmebeständig, dauerflexibel
einseitig **mit Klebstoffbeschichtung, perforiert**, Stärken: **1 mm, 1,7 mm**
einseitig **mit Klebstoffbeschichtung, glatt**, Stärke: **1 mm**
ohne Klebstoffbeschichtung, glatt und perforiert, Stärke: **1 mm**
verformbar bei ca. 150° – 170° C
SG-SCHADSTOFFGEPRÜFT



Genodur/Genolen PE 1000

ca. 94 x 94 cm, Niederdruck Polyethylen, sehr hohe Festigkeit, tiefziehfähig, Farbe: **hautfarben**
Stärken: **2 mm, 2,5 mm, 3 mm, 4 mm, 5 mm, 6 mm, 7 mm**
verformbar bei ca. 180° C



Texon-Brandsohlenmaterial

ca. 100 x 150 cm
Farbe: **natur**
Stärken: **1 mm, 1,75 mm**

Brandsohlen-Zwischensohlenmaterial

ca. 100 x 140 cm
hochwertiges Synthefaser-Vlies mit Spezialimprägnierung, formstabil, fußhygienisch
BM 20 ca. 2 mm, **BM 25** ca. 2,5 mm
verformbar bei ca. 140° – 150° C



Agoflex-Vorderkappenstoff

ca. 100 x 140 cm
einseitig **mit Klebstoffbeschichtung, glatt und perforiert***
IK 53 B ca. 0,55 mm, **IK 63 B*** ca. 0,65 mm,
IK 93 B* ca. 0,95 mm, **IK 103 B*** ca. 1,05 mm
ohne Klebstoffbeschichtung, glatt
IK 53 ca. 0,5 mm, **IK 63** ca. 0,6 mm,
IK 93 ca. 0,9 mm
verformbar bei ca. 150° – 160° C

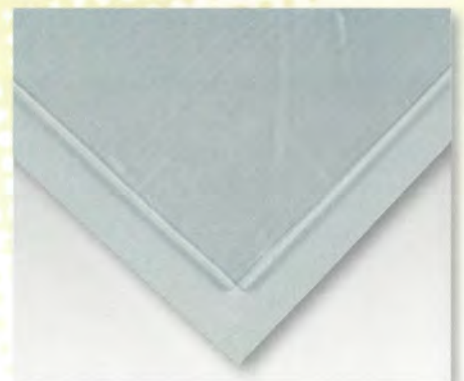

Erkoflex

ca. 100 x 100 cm
Gummiartiges, weiches Material, durch Erwärmung miteinander verbindbar, für Peronäus-, Vorder- und Knöchelkappen, Probeschuhe, elastisch,
Farbe: **transparent**, Stärken: **1,5 mm, 2 mm, 3 mm, 4 mm**, verformbar bei ca. 70° – 80° C

Orthopädie 2. 06

Superleicht-Kork, ca. 100 x 50 cm

Presskork mit hochelastischer

Kunstharzbindung, leicht und flexibel,
trocknet nicht aus

Stärken: 2 mm, 3 mm, 4 mm, 5 mm, 6 mm,

8 mm, 10 mm, 12 mm, 15 mm

SG-SCHADSTOFFGEPRÜFT

**Qualitäts-
produkte
aus dem Hause**

greiner

**super
leicht**

Flexokork®
Nur in dieser Färbung
erhältlich

Flexokork, ca. 91 x 69 cm

Presskork mit konventioneller Bindung,

besonders elastisch, gut schneidbar und schleifbar

Stärken: 2 mm, 3 mm, 4 mm, 5 mm, 6 mm, 8 mm,

10 mm, 12 mm, 15 mm

SG-SCHADSTOFFGEPRÜFT



Colastokork, ca. 100 x 50 cm

Presskork mit hochelastischer

Kunstharzbindung, in alle Richtungen biegefähig,
trocknet nicht aus

Stärken: 2 mm, 3 mm, 4 mm, 5 mm, 6 mm,

8 mm, 10 mm, 12 mm, 15 mm

SG-SCHADSTOFFGEPRÜFT



KGR 32-Kork, ca. 100 x 50 cm

Presskork mit mittelelastischer Bindung,

gut geeignet für Einsatzbereiche ohne hohe
Anforderungen

Stärken: 2 mm, 3 mm, 4 mm, 5 mm, 6 mm,

8 mm, 10 mm, 12 mm, 15 mm

SG-SCHADSTOFFGEPRÜFT



Gummikork N 6500, ca. 99 x 64 cm

für Leistenbau, sehr flexibel

Stärken: 2 mm, 3 mm, 4 mm, 5 mm,
6 mm, 8 mm, 10 mm

Härte ca. 60–70 Shore A

SG-SCHADSTOFFGEPRÜFT

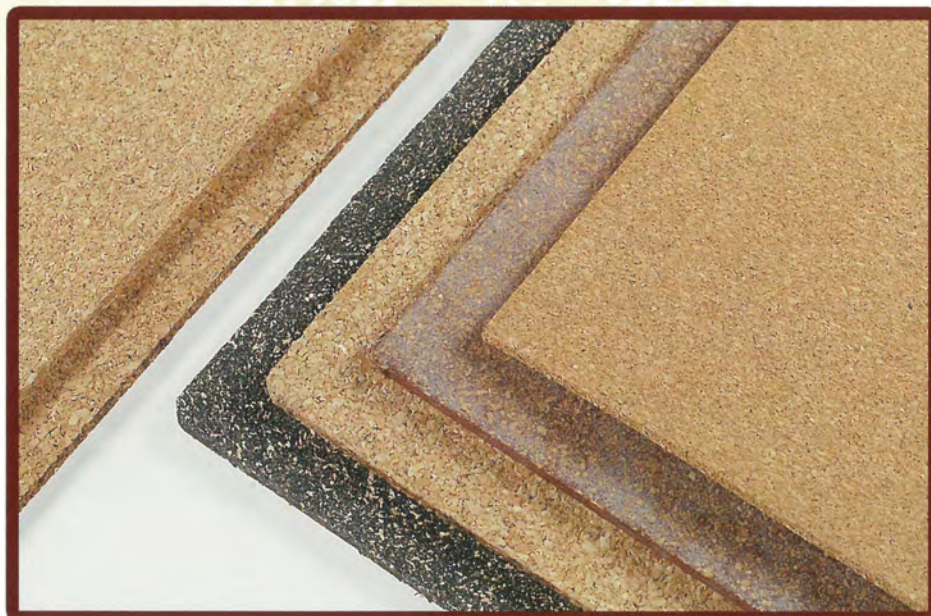

Gummikork PR 89, ca. 99 x 64 cm für

Leistenbau, mittelhart, sehr flexibel

Stärken: 2 mm, 3 mm, 4 mm, 6 mm,
8 mm, 10 mm

Härte ca. 65–75 Shore A

SG-SCHADSTOFFGEPRÜFT



Spezialflex / Zentraflex-Kork

ca. 91,5 x 61 cm
 leichter, flexibler Presskork
 Stärken: **2 mm, 3 mm, 4 mm, 5 mm, 6 mm, 8 mm, 10 mm, 15 mm**



Schurolastic / Durolastic-Kork

ca. 100 x 50 cm
 besonders elastischer, flexibler Presskork,
 trocknet nicht aus
 Stärken: **2 mm, 3 mm, 4 mm, 5 mm, 6 mm, 8 mm, 10 mm**



Elastrakork, ca. 52 x 45 cm

Kork/Latex-Spezialmischung,
 elastisch, formbeständig, leicht
 Stärken: **2 mm, 4 mm, 6 mm, 8 mm**
 verformbar bei ca. 130° C



Microkork / Porokork, ca. 114 x 86 cm

EVA mit Korkschrötzusatz
 ca. **50–55 Shore A**, ca. **63–65 Shore A***
 (ca. 105 x 80 cm)
 Stärken: **2 mm, 3 mm, 4 mm*, 5 mm, 6 mm*, 8 mm*, 10 mm*, 15 mm*, 20 mm*, 25 mm***
 ca. **70–75 Shore A** (ca. 90 x 70 cm)
 Stärken: **5 mm, 10 mm**
 verformbar bei ca. 130°–170°C



Aerokork / Korkfant, ca. 105 x 105 cm

EVA mit Korkschrötzusatz
 Stärken: **3 mm, 4 mm, 6 mm, 8 mm, 12 mm**
 Dichte ca. 0,27 g/cm³, Härte ca. **37 Shore A**
 ca. 110 x 96 cm
 Stärken: **4,5 mm, 6,5 mm, 9,5 mm, 14,5 mm, 29 mm**
 Dichte ca. 0,32 g/cm³, Härte ca. **55 Shore A**
 verformbar bei ca. 120°–170° C



Naturkork

300 x 100 mm, 300 x 110 mm, 300 x 120 mm
 verschiedene Stärken



Divinycell H 80-Hartschaum

ca. 72,5 x 61 cm, Dichte ca. 0,08 g/cm³
 Stärken: **10 mm, 20 mm, 30 mm, 40 mm, 50 mm, 60 mm, 70 mm**

Korkrinde

verschiedene Größen und
 Stärken
 kg-Ware



Orthopädie 2. 08



Thermokork TC-501

ca. 104 x 104 cm

Stärken: **3 mm, 4 mm, 6 mm, 10 mm**

Thermokork TPE-240 M50

ca. 100 x 50 cm

Stärken: **5 mm, 10 mm**



ZEL-Kork

ca. 100 x 50 cm

elastischer, flexibler Presskork

Stärken: **2 mm, 3 mm, 4 mm, 5 mm, 6 mm, 8 mm, 10 mm**

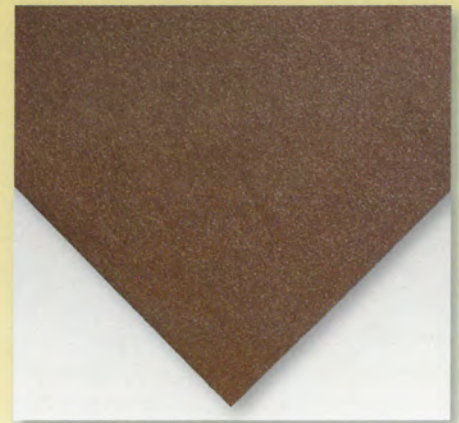

Corrector-Gummikork

ca. 63 x 93 cm

für Leistenbau, mittelhart, sehr flexibel

Stärken: **2 mm, 3 mm, 4 mm, 5 mm, 6 mm**
Härte ca. 65–75 Shore A

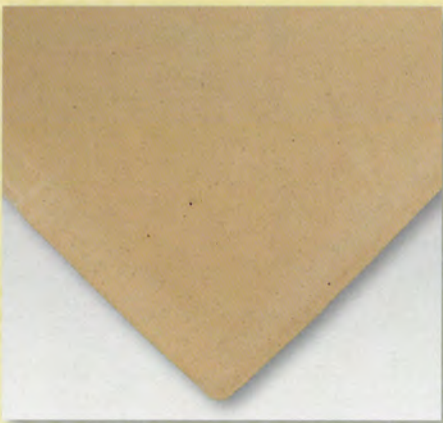

Kork 2555

EVA mit Korkschrötzusatz

Stärken: **4 mm, 6 mm, 8 mm, 10 mm**

Härte ca. 45–55 Shore

verformbar bei ca. 120°–170° C

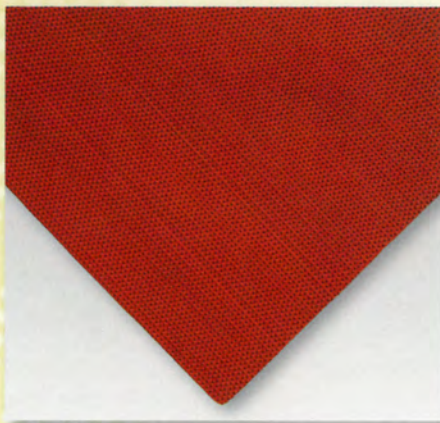

Noppengummi

rot, verhindert das Rutschen der Einlage im Schuh, ca. 60 x 37 cm

Stärke: **ca. 1 mm**

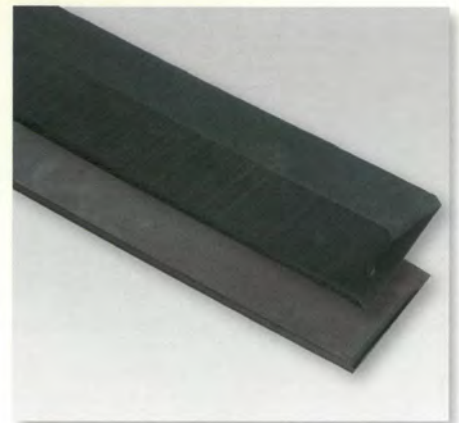

Aufbaukeile

940 x 200 x 30 mm

Härte ca. 60 Shore A

Farben: **schwarz, dunkelbraun**



Aufbauabsätze

gestanzt aus Lunalight A

Stärke: **20 mm**

Farben: **schwarz (81), dunkelbraun (46)**

Gr. **1** (klein), **2** (mittel), **3** (groß)

Puffergummi

ca. 84 x 53 cm, glatt
druckentlastendes, weiches
Material mit sehr hoher
Rückstellfähigkeit

Farben: **schwarz 81, dunkelbraun 46, blaßbraun 41, graubeige 17, steingrau 56, weiß 09**

Stärke: **ca. 12 mm**



Thermofix

ca. 77 x 46 cm

geschlossenzelliges EVA-Material für
Einlagen, Bettungsbau und Badeschuhe

Farben: **hellbraun***, **weiß**

glatt – Stärken: **3 mm***, **4 mm***, **6 mm***,
8 mm*, **10 mm***, **12 mm***, **14 mm***,
18 mm, **20 mm***

profiliert – Stärken: **4 mm**, **6 mm**, **8 mm**

Härte ca. 45–50 Shore A

verformbar bei ca. 100°–130° C

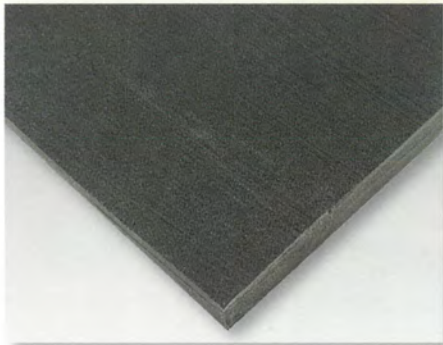

Vibram 8304

Aufbau- und Zwischensohlenplatten
ca. 122 x 66 cm, glatt, sehr elastisch

Farben: **schwarz**, **schwarzbraun**

Stärke: **20 mm**

Dichte ca. 0,30 g/cm³, Härte ca. 40 Shore A
verformbar bei 110°–140° C

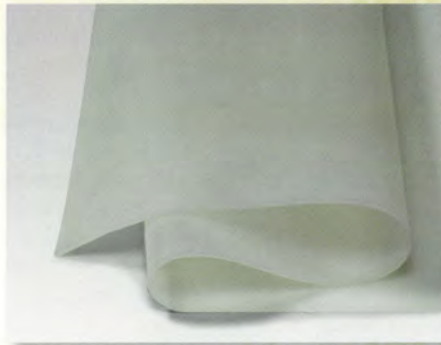

Silikonwalkmatten

Stärke: **2 mm**

600 x 450 mm

temperaturbeständig bis ca. 200° C

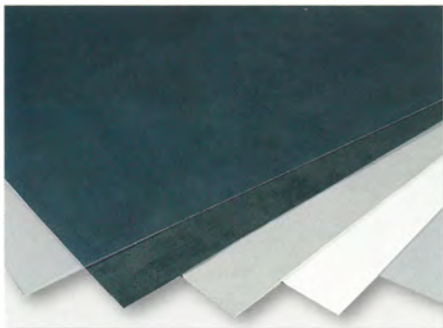

Tiefziehfolie

transparent

450 x 400 x 0,4 mm, 0,6 mm, 1,0 mm, 1,2 mm
600 x 450 x 0,4 mm, 0,5 mm, 0,6 mm, 1,0 mm,
1,2 mm

700 x 650 x 0,5 mm

weiß

450 x 400 x 1,0 mm, 600 x 450 x 1,0 mm

Walkmatten

schwarz

450 x 400 x 1,5 mm, 600 x 450 x 1,5 mm

Soft, hellgrau

450 x 400 x 2,0 mm, 600 x 450 x 2,0 mm

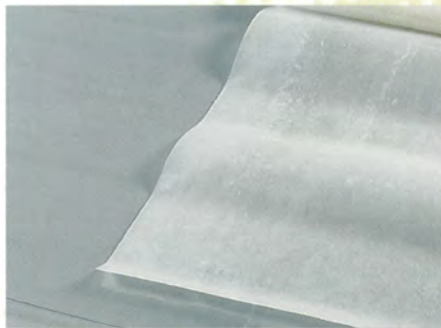

Modellschafffolie

ca. 100 x 135 cm, transparent

Stärke: **0,4 mm**

Wachsfolie

ca. 39 x 124 cm, zum Modellieren,

Stärke: **1,2–1,5 mm**



Vacupress 620 S II Unilock
Tiefziehgerät



EP-Bezugsstoff/Edelvlies

ca. 100 x 137 cm

hochwertiges Futter- u. Bezugsmaterial

atmungsaktiv, waschbar

Farben: **espresso, cognac, nougat, muskat, sand, hellbeige, grau, anthrazit, dunkelblau, rot, oliv, schwarz**

Stärke: **ca. 0,7 mm**

EP-Bezugsstoff/Edelvlies

ca. 12 cm breit, Rollen á 20 lfm

Stärke: **ca. 0,7 mm**

Farben: **espresso, cognac, nougat, muskat, sand, hellbeige, grau, anthrazit, dunkelblau, rot, oliv, schwarz**



Microfaser-Bezugsstoff

hochwertiges Futter- u. Bezugsmaterial

atmungsaktiv, waschbar

Farbe: **beige**

Stärke: **ca. 0,8 mm**

Platte ca. 100 x 143 cm

Rolle ca. 12 cm breit á 25 lfm



Neopren Polstermaterial

einseitig mit Nylon kaschirt u.a. für Einlagen –u. Bettungsbau
 Platte ca. 2,9 m², Stärke: **3 mm**
 Farben: **schwarz, beige, anthrazit, royalblau, rot**

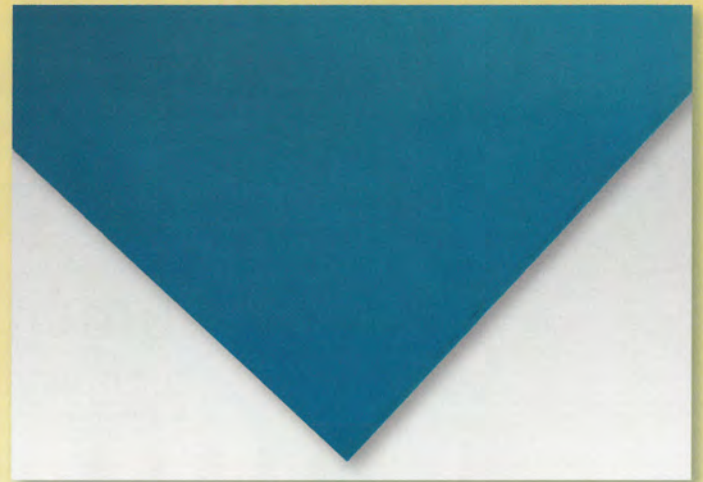

Poron-Prozorb

atmungsaktives, offenzelliges Polstermaterial
 gute Rückstellfähigkeit, schleiffähig
 Stärke: **3 mm**
 Farben: **blau**

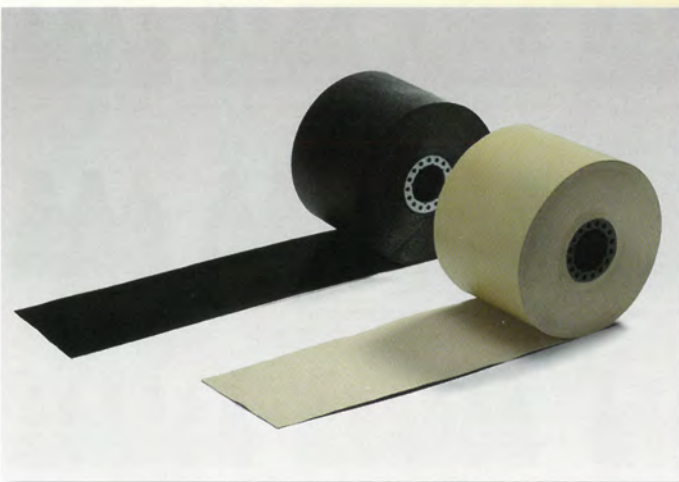

Futter-Kunstleder geprägt

ca. 12 cm breit, Rolle á 25 lfm
 Stärke: **ca. 0,7 mm**
 Farben: **schwarz, sand**

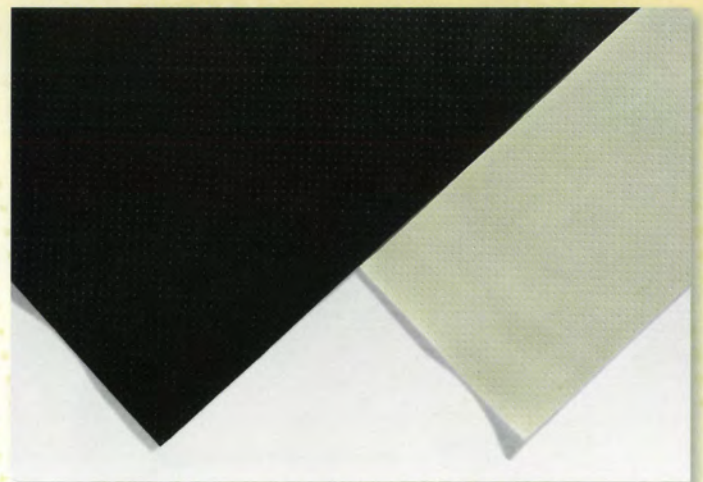

Futter-Kunstleder

ca. 100 x 150 cm
 glatt und geprägt
 Stärke: **ca. 0,7 mm**
 Farben: **schwarz, sand**



X-Static Futter -u. Bezugsstoff

wirkt durch den hohen eingewebten Silberanteil antibakteriell und geruchshemmend
X-Static schwarz mit Poron beige ca. **3 mm**, Platte ca. 100 x 150 cm
X-Static schwarz mit PU-Folie ca. **0,5 mm**, Platte ca. 100 x 150 cm
X-Static schwarz mit PU-Folie 12 cm breit, Rolle a 25 lfm



Original Alcantara

ca. 100 x 142 cm, Futter- und Bezugsmaterial,
 Schaftobermaterial, waschbar, sehr leicht, reißfest, kein Abfärben schweiß-
 und feuchtigkeitsbeständig
 Farben: **schwarz, sand**
 weitere Farben auf Anfrage
 Stärke: **ca. 0,8 mm**

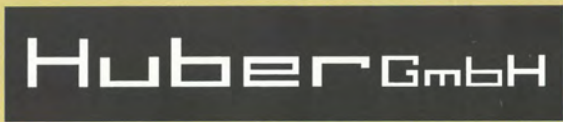

Jedem Schuh seinen Rahmen.

Unser Modell-Programm der Schuh-Rahmen, ob aus Leder oder Gummi, mit oder ohne Naht, in unterschiedlichen Farben, bietet sowohl dem klassischen, als auch dem sportlichen Schuh alles, was von einem modernen Rahmen erwartet wird.

Gummi-Rahmen

... mit markanter Kerbung und Ränderierung

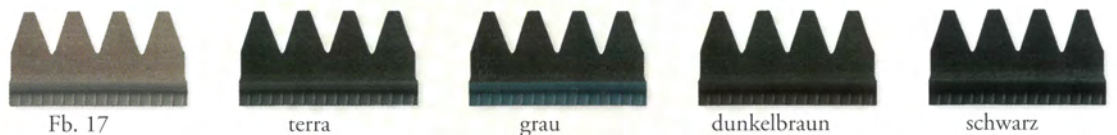
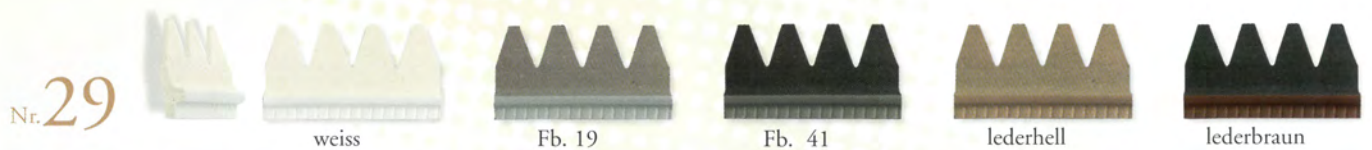
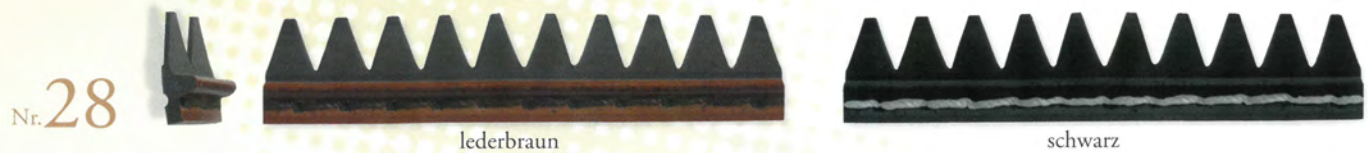
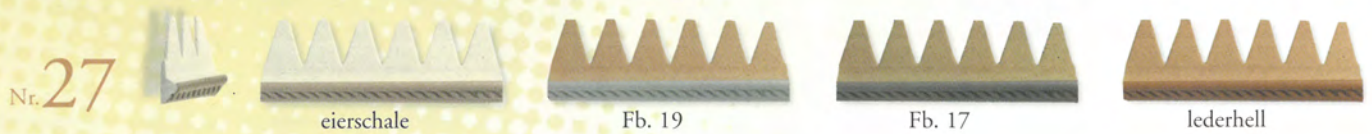
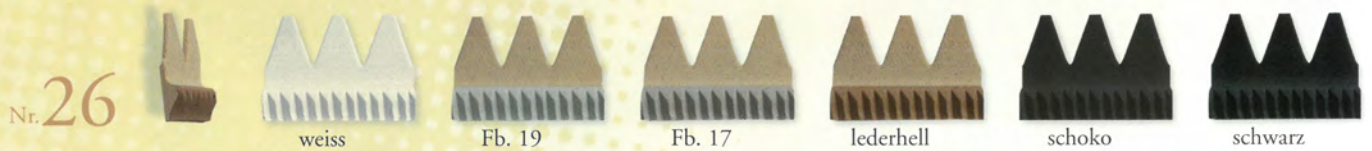
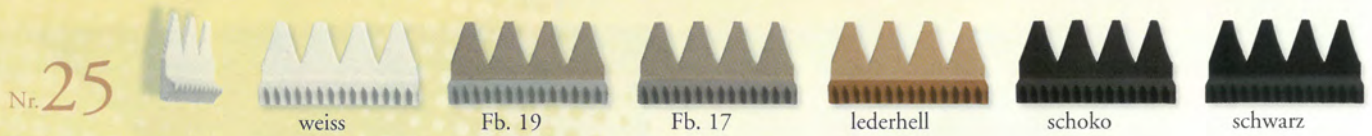

Nr. 30



Nr. 31

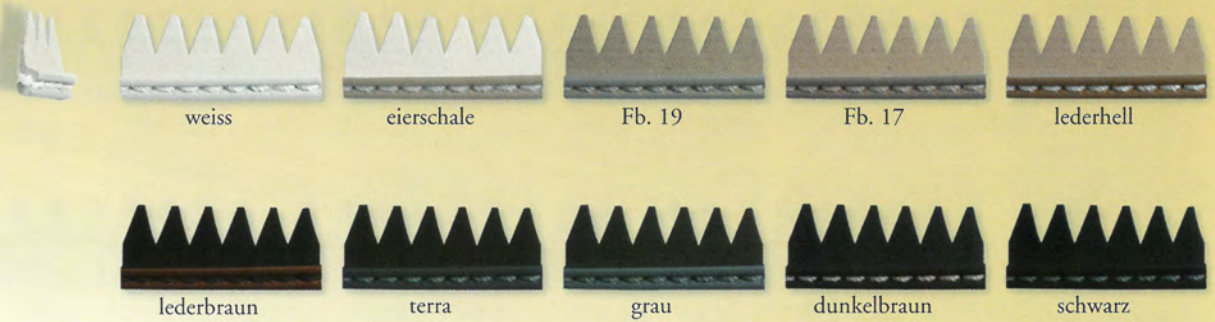

Nr. 32



Nr. 33

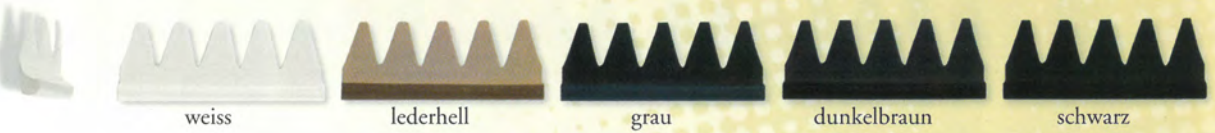

Nr. 34

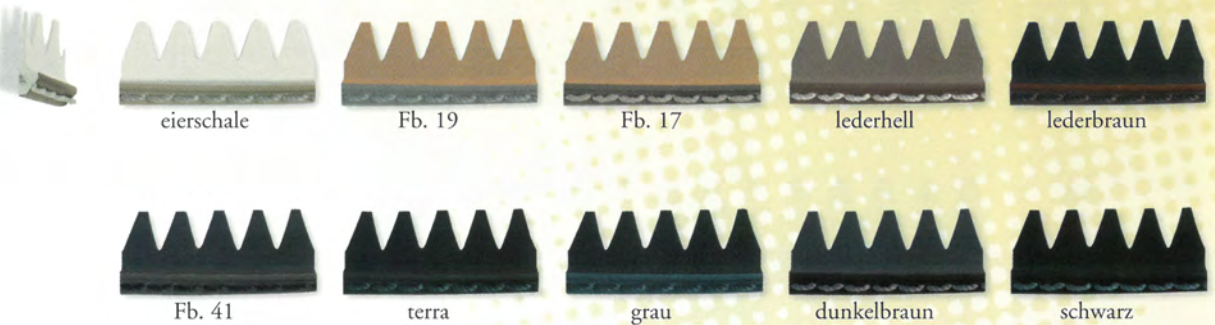

Nr. 36

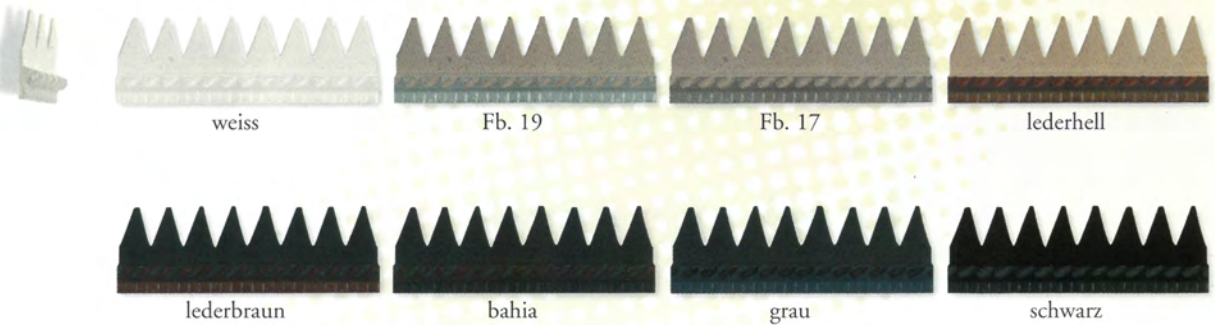

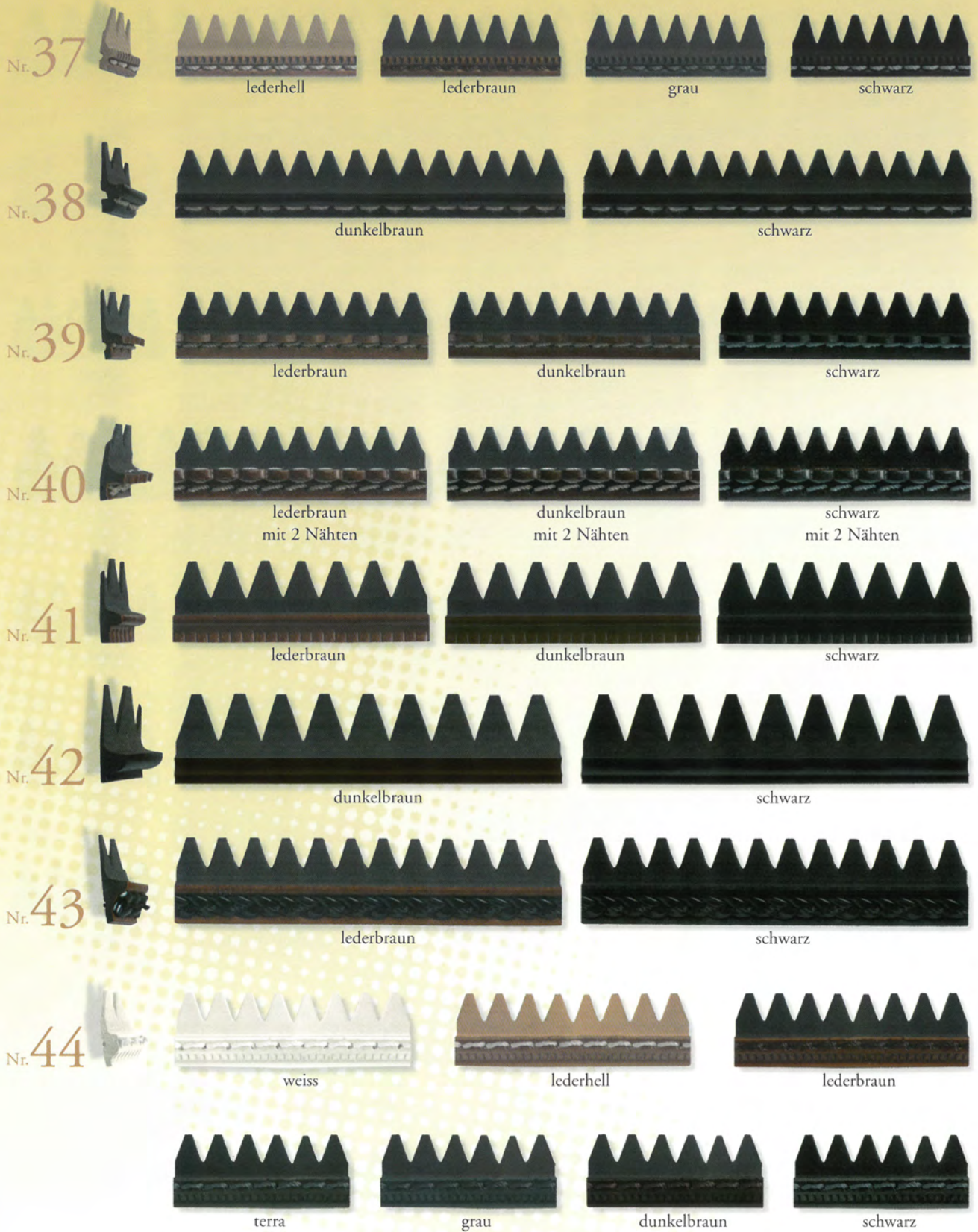

EVA-Rahmen

... in tollen Farben und Varianten, mit Naht und ohne Naht

Nr. 1

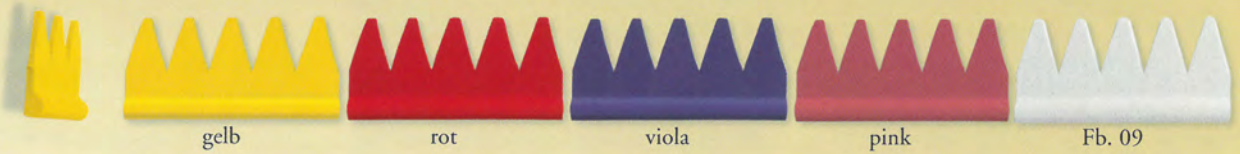

gelb rot viola pink Fb. 09

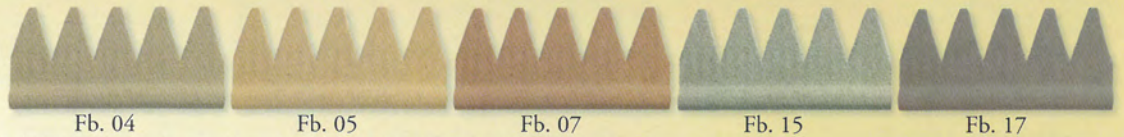

Fb. 04 Fb. 05 Fb. 07 Fb. 15 Fb. 17

lieferbar auch in den Farben 19, 35, 41, 44, 46, 54, 56, 60, 78, 80, 81

Nr. 2

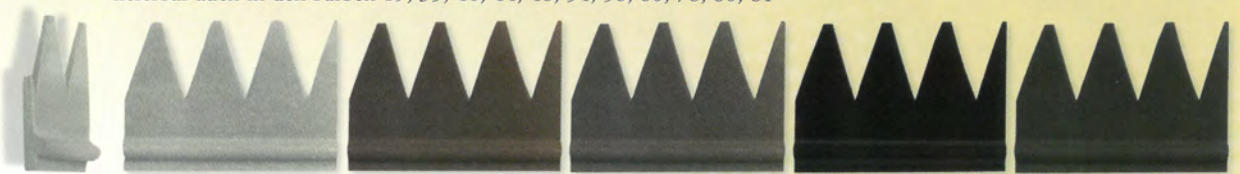

Fb. 19 Fb. 35 Fb. 41 Fb. 46 Fb. 54

lieferbar auch in den Farben 04, 05, 07, 09, 15, 17, 56, 60, 81, 44, 78, 80

Nr. 3



Fb. 56 Fb. 60 Fb. 81 Fb. 44 Fb. 78 Fb. 80

lieferbar auch in den Farben 04, 05, 07, 09, 15, 17, 19, 35, 41, 46, 54, gelb, rot, viola, pink

Nr. 4



gelb-weiss pink-weiss grün-weiss viola-weiss



blau-weiss rot-weiss viola-grün

Nr. 5



pink uni gelb-weiss rot-weiss viola-weiss viola-grün blau-weiss

Nr. 6

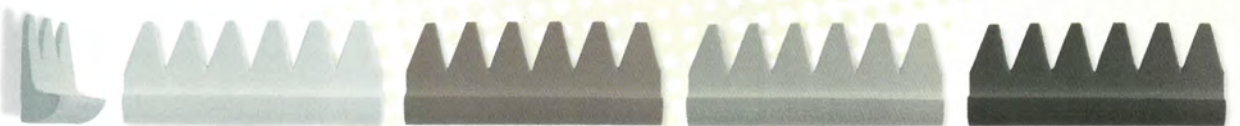

Fb. 09 Fb. 17 Fb. 19 Fb. 41



Fb. 46 Fb. 56 Fb. 78 Fb. 81

Orthopädie 2. 16

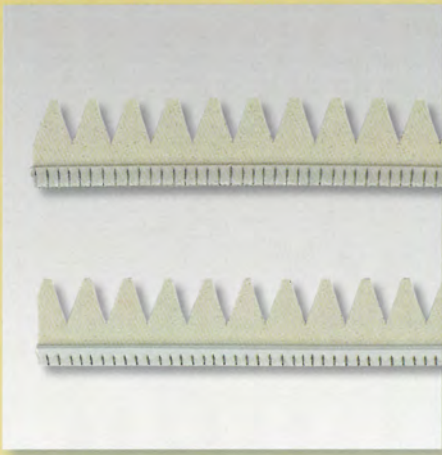

Huber Gummi-Rahmen
Nr. 25
Farben: 17 graubeige, 19 stein

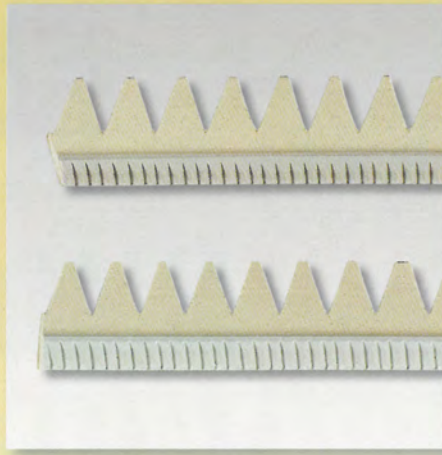

Huber Gummi-Rahmen
Nr. 26
Farben: 17 graubeige, 19 stein

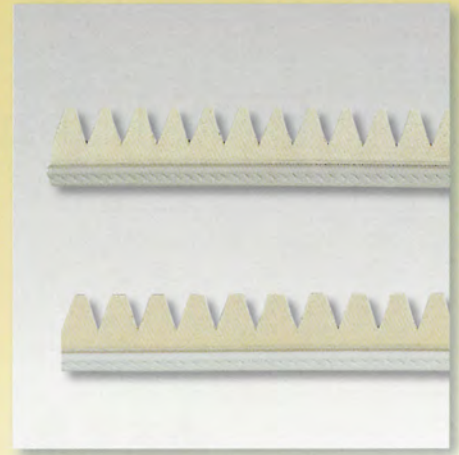

Huber Gummi-Rahmen
Nr. 27
Farben: 17 graubeige, 19 stein

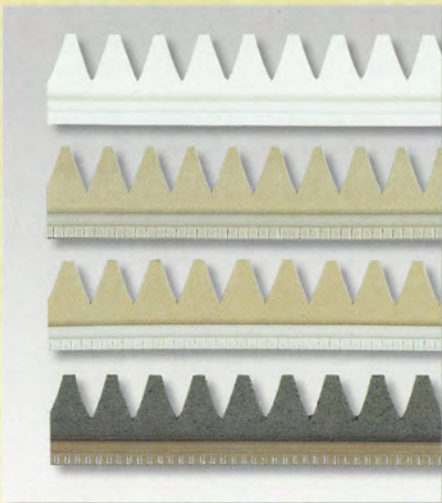

Huber Gummi-Rahmen
Nr. 29
Farben: 09 weiß, 17 graubeige, 19 stein,
41 blaßbraun

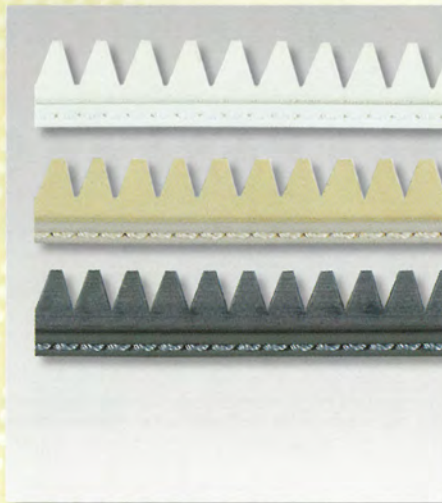

Huber Gummi-Rahmen
Nr. 31
Farben: 09 weiß, 17 graubeige, terra

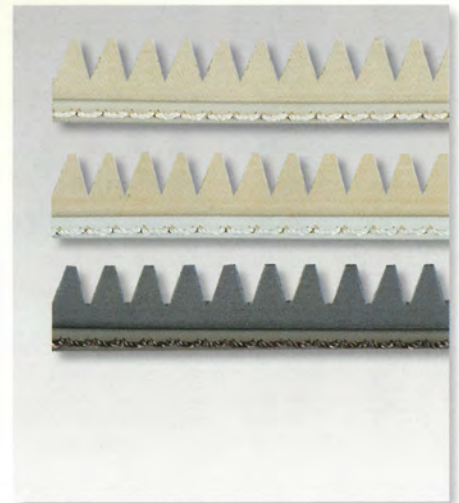

Huber Gummi-Rahmen
Nr. 34
Farben: 17 graubeige, 19 stein, 41 blaß-
braun

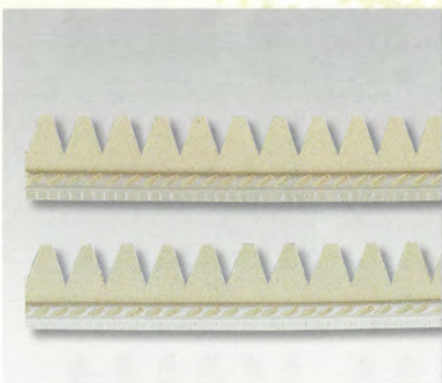

Huber Gummi-Rahmen
Nr. 36
Farben: 17 graubeige, 19 stein

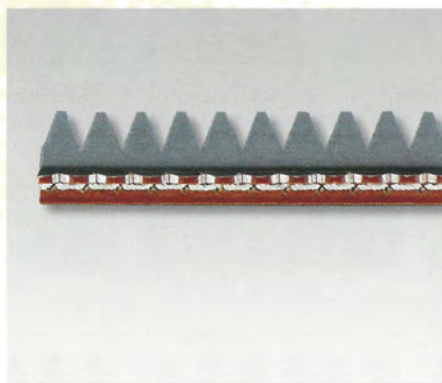

Huber Gummi-Rahmen
Nr. 39
Farbe: dunkelbraun

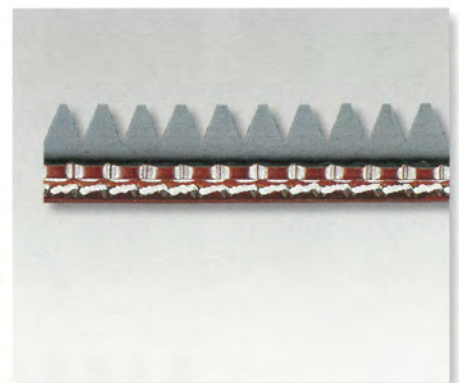

Huber Gummi-Rahmen
Nr. 40
Farbe: dunkelbraun

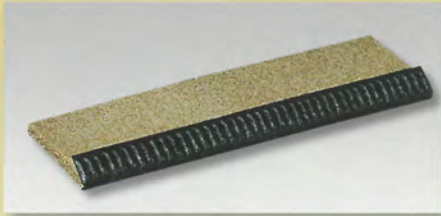

**EP Leder-Kerbrahmen
Nr. 0**
Farben: schwarz, braun



**EP Leder-Kerbrahmen
Nr. 1 = 17/3**
Farben: schwarz, braun, natur

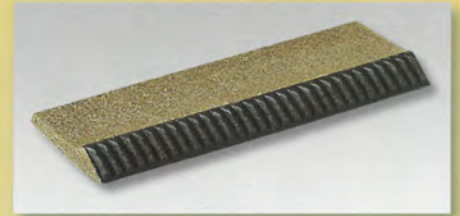

**EP Leder-Kerbrahmen
Nr. 2 = 17/4 feine Kerbung**
Farben: schwarz, braun, natur

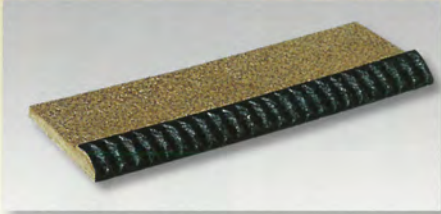

**EP Leder-Kerbrahmen
Nr. 3 = 17/4 mittlere Kerbung**
Farben: schwarz, braun, natur



**EP Leder-Kerbrahmen
Nr. 5 = 20/6 mittlere Kerbung**
Farben: schwarz, braun, natur

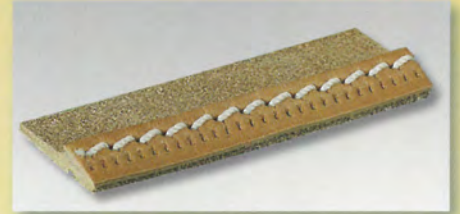

**EP Leder-Rekordbrahmen
Nr. 8**
Farben: schwarz, braun, natur, oxblood



**EP Leder-Westernbrahmen
Nr. 10**
Farben: schwarz, braun, natur



**Leder-Einstechrähmen
Croupon-Ware, mit Nute**
Farbe: natur
Stärken: 14 mm, 16 mm



**EP Leder-Mackaybrahmen
Nr. 14**
nabenseitig geschärft,
eingeschnitten und nicht eingeschnitten
Farbe: natur

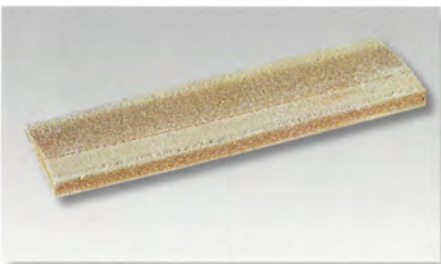

**EP Leder-Mackaybrahmen
Nr. 15**
aasseitig geschärft
eingeschnitten und nicht eingeschnitten
Farbe: natur



**EP Leder-Zierrähmen
Nr. 13, gesteppt**
Farben: schwarz, natur



**Leder-Einstechrähmen
ohne Nute, Farben: schwarz, braun***
Stärken: 14 mm, 16 mm*, 18 mm*, 20 mm*,
24 mm, 26 mm, 30 mm*, 40 mm, 50 mm*,
60 mm*
mit* und ohne Nute, Farbe: natur
Stärken: 6 mm, 10 mm, 12 mm*, 14 mm*,
16 mm*, 18 mm*, 20 mm*, 22 mm*,
24 mm, 30 mm, 40 mm, 50 mm



**EP Leder-Zierrähmen
Nr. 16**
Farben: schwarz, dunkel-
braun, natur



Mubea Gelenkfedern aus Federbandstahl, verzinkt und chromatisiert

- | | | |
|---------------------------|---------------------------|----------------------------|
| Nr. 1 (135 x 25 x 1,2 mm) | Nr. 6 (118 x 18 x 1,2 mm) | Nr. 9 (108 x 15 x 1,2 mm) |
| Nr. 2 (125 x 25 x 1,2 mm) | Nr. 7 (118 x 18 x 1,2 mm) | Nr. 22 (108 x 15 x 1,2 mm) |
| Nr. 4 (125 x 25 x 1,0 mm) | Nr. 8 (118 x 15 x 1,0 mm) | Nr. 24 (100 x 10 x 1,2 mm) |
| Nr. 5 (118 x 18 x 1,0 mm) | | |



Heidelberger Winkel
Edelstahlband
17 cm, 19 cm, 22 cm, 28 cm
mit verlängertem Gelenk, 28 cm

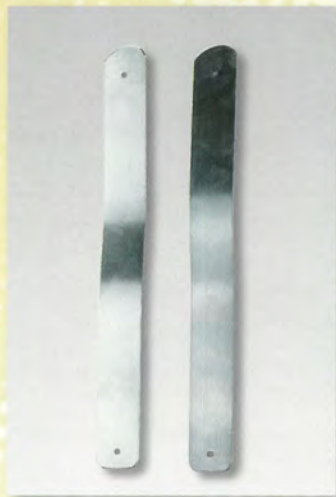

Amputationsfedern
Edelstahlband
22 cm, 24 cm



Mubea Gabelgelenkfedern
361 x 120 x 45
361 x 140 x 25



Mc Kay Holzgelenke
25 x 125 x 3 mm



Bakei Gelenkfedern
Gr. 1 (12 cm), 2 (13 cm), 3 (14,5 cm), 4 (15,5 cm)



Gabelgelenkfedern auf Pappgelenk montiert
Damen Gr. 4/5
Herren Gr. 9/10



Antistatikband
Breite 12 mm



Stahlkappen Art. IS
hohe Form, Größen: 11, 12
Breiten: 90–95 mm
Höhen: 50–55 mm
nach EN 12568



Stahlkappen Art. 1221
hohe Form, Größen: 7, 8, 9, 10
Breiten: 84,5–92,3 mm
Höhen: 43,7–49,6 mm
nach EN 12568



Alukappen Art. 522
normale Form, Größen: 8, 9, 10, 11
Breiten: 86,8–96 mm
Höhen: 42,4–47,6
nach EN 12568



Stahlkappen Art. 470
normale Form
Größen: 6, 7, 8, 9, 10, 11, 12
Breiten: 77,2–91,9 mm
Höhen: 39,2–46,9 mm
nach EN 12568

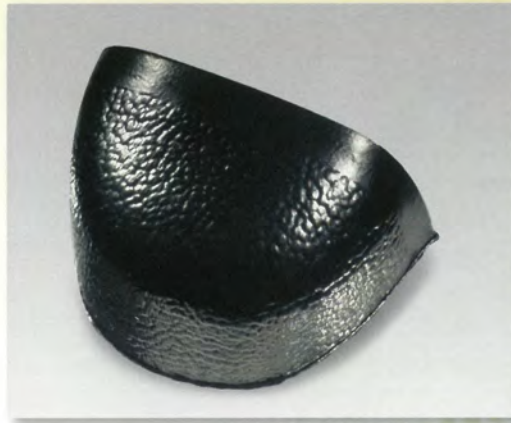

PUR- Schutzkappen
schwarz, Größen: 8, 9, 10, 12
öl- und benzinfest, antistatisch
nach EN ISO 20344/20345

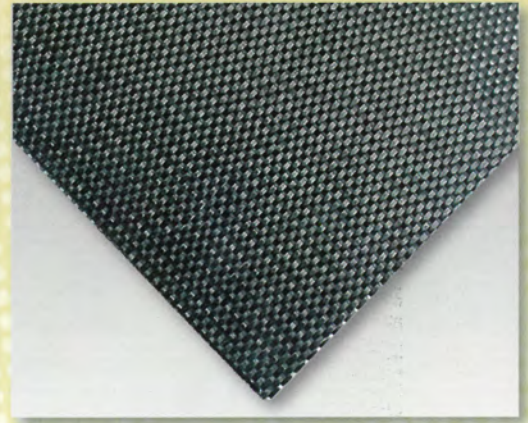

Carbon-Sandwichplatte
bidirektional*, unidirektional, 50 x 50 cm
Stärken: ca. 1,8 mm*, 2,3 mm*, 3,2 mm*, 4,0 mm
für Einlagenbau und Versteifungen
verformbar bei ca. 175° C

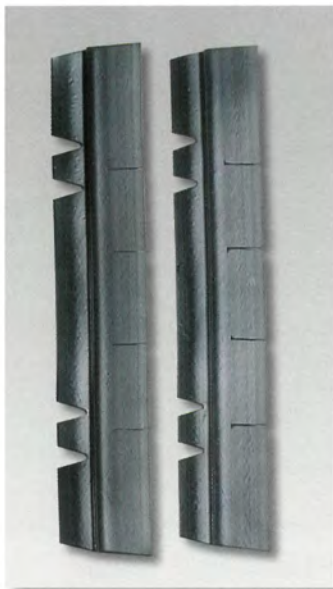

Gummistreifen für Stahlkappen
für Stahlkappengrößen 7, 8, 9, 10,
11, 12 und Meterware
Breite: 25 mm



Stahlsohlen Art. 0515
flexibel, durchtrittsicher
Größen: 7, 8, 9, 10, 11
nach EN 12568



Carbonfaser-Sohlen
Carbonfaser-Zuschnitte für Sohlenversteifungen
Stärken: 1,8 mm, 2,3 mm
Größen: 35/37, 38/40, 41/43, 44/46
verformbar bei ca. 175° C



Pelotte aus Carbosan-Foam
Tropfen-Form
Art. **7444** (9000)
Größen: **0, 1, 2, 3, 4**
VE 10 Paar



Pelotte aus Carbosan-Foam
T-Form
Art. **7443** (9020)
Größen: **1, 2, 3, 4**
VE 10 Paar



Pelotte aus Carbosan-Foam
Magen-Form
Art. **7442** (9030)
Größen: **1, 2, 3, 4**
VE 10 Paar



Pelotte aus Carbosan-Foam
Tropfen-Form
Art. **2031**
Größen: **1, 2, 3**



Pelotte aus Carbosan-Foam
Tropfen-Form
Art. **2030**
Universalgröße



Pelotte aus Carbosan-Foam
Tropfen-Form
Art. **218**
Universalgröße



Pelotte aus Carbosan-Foam
Tropfen-Form
Art. **2032**
Größe: **1, 2**



Pelotte aus Carbosan-Foam
Tropfen-Form
Art. **3917**
Größen: **1, 2, 3**



Pelotte aus Schaumgummi
Tropfen-Form
Art. **H 3445**
Größen: **0, 1, 2, 3, 4, 5**
VE 25 Paar



Pelotte aus Schaumgummi
T-Form
Art. **P 3435**
Größen: **1, 2, 3, 4**
VE 25 Paar



Pelotte aus Schaumgummi
Magen-Form
Art. **N 3444**
Größen: **1, 2, 3, 4**
VE 25 Paar



Pelotte aus Carbosan-Foam
Magen-Form
Art. **12436**
Größen: **10, 11, 12**
VE 10 Paar



Pelotte aus Moosgummi, fest
Herz-Form
Art. **6500**
Größen: **3, 4, 5, 6, 7, 8**
VE 5 Paar



Pelotte aus Moosgummi, fest
Magen-Form
Art. **6501**
Größen: **10, 11, 12**
VE 10 Paar



Pelotte aus Moosgummi, fest
Nieren-Form
Art. **6520**
Größen: **3, 4**
VE 5 Paar

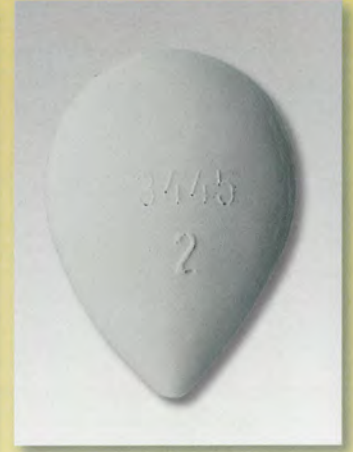

Pelotte aus Latex
Tropfen-Form
Art. **941341** (034)
Größen: **1, 2, 3, 4**
VE 10 Paar



Pelotte aus Moosgummi, fest
Magen-Form
Art. **809** = Gr. 10, Art. **810** = Gr. 11
Art. **811** = Gr. 12
VE 10 Paar



Pelotte aus Moosgummi, fest
Tropfen-Form
Art. **1122** = Gr. 1, Art. **1123** = Gr. 2
Art. **1124** = Gr. 3, Art. **1125** = Gr. 4
VE 10 Paar



Pelotte aus Latex
T-Form
Art. **941351** (035)
Größen: **1, 2, 3, 4**
VE 10 Paar



Pelotte mit Leder bezogen
selbstklebend
Tropfen-Form
Art. **134**
Größen: **1, 2, 3, 4**
VE 10 Paar



Pelotte mit Leder bezogen
selbstklebend
T-Form
Art. **135**
Größen: **1, 2, 3, 4**
VE 10 Paar



Senkfußkeil aus TR-Mischung, fest
Art. **910/090**
Größen: **000, 00, 0, 1, 2, 3**
VE 10 Paar



Senkfußkeil aus Moosgummi, weich
Art. **12734/060**
Größen: **0, 1, 2, 3**
VE 10 Paar



Senkfußkeil aus Vollgummi, fest
längsgewölbt
Art. **6565**
Größen: **2, 3, 4**
VE 10 Paar



Senkfußkeil aus Moosgummi, fest
längsgewölbt
Art. **6560**
Größen: **1, 2, 3, 4**
VE 10 Paar



Senkfußkeil aus Moosgummi, fest
Art. **B**
Größen: **000, 00, 0, 1, 2, 3**
VE 10 Paar

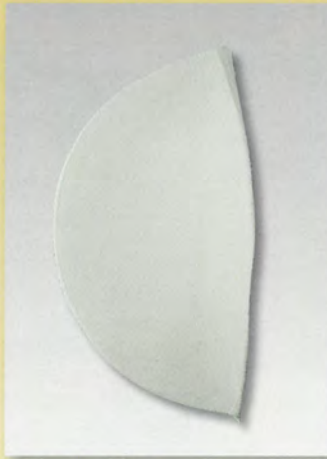

Senkfußkeil aus Moosgummi
Art. **94138 (038)**
Größen: **0, 1, 2, 3**
VE 5 Paar



Senkfußkeil mit Leder bezogen
Art. **166 (138)**
Größen: **1, 2, 3, 4**
VE 5 Paar

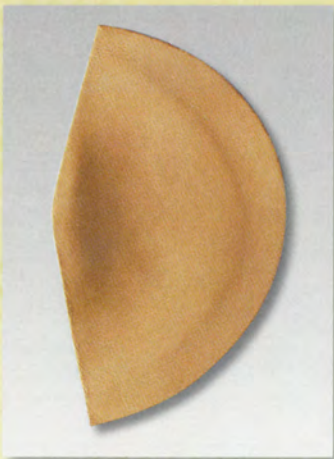

Senkfußkeil mit Leder bezogen
selbstklebend
Art. **6850**
Größen: **0, 1, 2**



Spreiz-Senkfußstütze
aus Latex
Art. **94154**
Größen: **35/36-45/46**
VE 10 Paar



Einlage aus Carbosan-Foam
Art. **5465**
Größen: **5,5/6,5, 7/9, 9,5/11,5**
VE 10 Paar



Fersenpolster mit Gelenkstütze
Art. **713**
Größen: **0, 1, 2, 3**
VE 10 Paar



Fersenrandpolster
Art. **5161**
Größen: **7, 10, 5**
VE 10 Paar



Schaumgummi-Polster
zum Abdecken von Kopfplatten
Art. **1001**, Art. **5155** breit



Laschenpolster aus Schaumgummi
rosa, Art. **6448**
Größen: **1, 2, 3, 4**

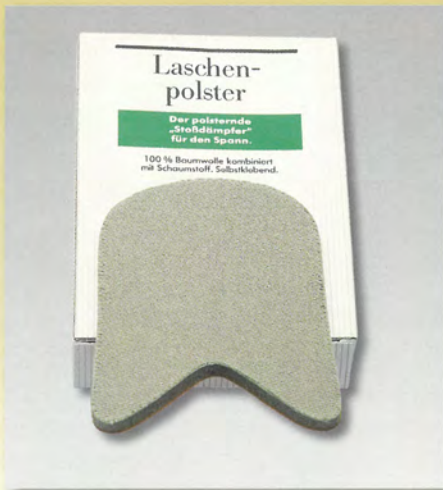

Laschenpolster
selbstklebend
Größen: 1 S/M, 2 L/XL



Bordürenstreifen aus Schaumgummi
Länge: 91 cm
Farbe: rosa
Breiten: 6 mm, 8 mm



Gelenkstücke aus Bodenleder
Stärke: 3–4 mm
Größen: Damen, Herren



Keilsohlen 25/10
glatt und mit Wellenprofil
Farben: **schwarz***, **smoke***
weiß (nur mit Profil)
17-graubeige, **19-stein** (nur glatt)
Größen: 38/39, 42/43, 46/47, 49/51*



Vorderkappen aus EP-Kappenstoff mit
Klebstoffbeschichtung, perforiert
Stärke: 1 mm
Größen: **Damen, Herren,**
Herren Übergröße

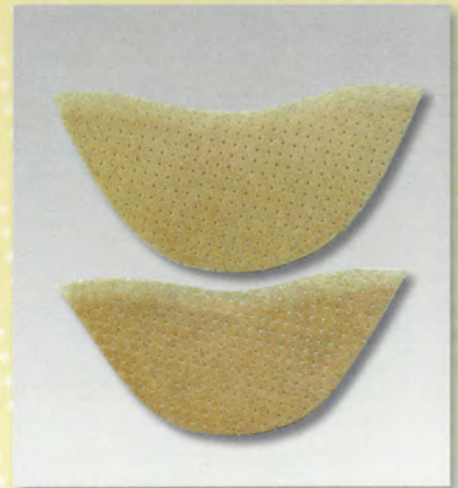

EP Vorderkappen
Damen 1 mm
Herren 1 mm
Herren groß 1 mm



Bordüren für
Wanderschuhe
Farben: **schwarz, braun**
und andere Farben
Breiten: 30 mm, 50 mm

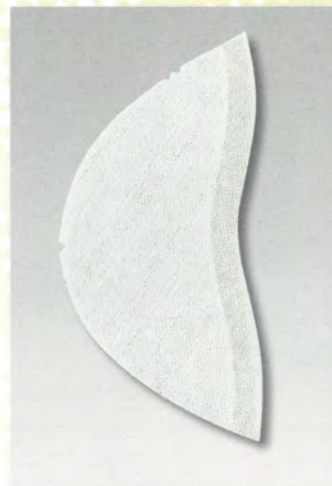

Vorderkappen aus
Agoflex IK 93 B
Agoflex 103 B*
Größen: **Damen, Herren*,**
Herren Übergröße*



Langsohlen aus
Brandsohlenmaterial **BM 20**
Größen: **Damen, Herren**



Podotrack Fußabdruckpapier

ermöglicht das saubere Erstellen einer Trittspur, ohne weiteres Zubehör, mittels Kohlepapier

Tuca-Quick-Socks OT
zur schnellen, sauberen
und perfekten Abformung
des Fußes und Fußstumpfes
Größen: **klein, mittel,
groß, extra groß, extra lang**



Trittschaumwanne aus Kunststoff für Trittschaumplatten, weiß
Trittschaumplatten für Trittschaumwanne, ca. 31 x 29 x 3,5 cm
VE 50 Stück

Trittschaum paarweise im Pappkarton, ca. 31 x 14,5 x 3,7 cm, VE 50 Paar
Jumbo Trittschaum paarweise im Pappkarton, ca. 32,5 x 15,5 x 5,5 cm, VE 25 Paar

Fußabdruckpapier, Pedoprint

Pack á 500 Blatt
einfach – Format 16,5 x 37,5 cm
doppelt – Format 33,0 x 37,5 cm

EP-Fußabdruckpapier, groß

Pack á 100 Blatt
einfach – Format 16,5 x 37,5 cm
doppelt – Format 33,0 x 37,5 cm

EP-Fußabdruckpapier

Pack á 100 Blatt
einfach – Format 15,0 x 35,0 cm
doppelt – Format 30,0 x 35,0 cm



Trittspurzeichner
nur mit Umrisszeichner



Trittspurzeichner Pedoprint, komplett
mit Farbbroller, Stempelfarbe ölfrei,
Umrisszeichner und Fußabdruckpapier



MLS Abformsocken
zur schnellen, sauberen Abformung
des Fußes und Fußstumpfes
Größen: **S, M, L, XL**



Cellona-Gipsbinden
Länge: 2 m
Breiten: **8 cm, 10 cm,
12 cm, 15 cm, 20 cm**
VE 10 Stück

Platrix-Gipsbinden
Länge: 3 m
Breiten: **8 cm, 10 cm,
12 cm, 15 cm, 20 cm***
VE 10 Stück*, 20 Stück

Biplatrix-Gipsbinden
schnelltrocknend
Länge: 3 m
Breiten: **8 cm, 10 cm,
12 cm, 15 cm, 20 cm***
VE 10 Stück*, 20 Stück



ZEL-Leistschaum
2 Komponenten PUR – Hartschaum
für die Erstellung von Leisten und
Modellen mit hoher mechanischer Beanspruchung
Dichte ca. 500 kg/m³
Mischverhältnis 1:1
Kannen **5 kg, 10 kg**



Hirschkleber
Innenkleber
Dose: 0,6 kg
Eimer: 6 kg



Eroma-Fix
Lederdehnungsmittel
Flaschen: 0,5 l, 1 l
Kannen: 5 l



Oberleder-Reparierstifte
Farben: schwarz und farbig
sortiert
VE 12 Stück



Einlagentaschen
Größen: schmal, breit



Rotationsabsatz
für die Korrektur von Innenrotationsfehlstellungen
Größen: rund klein, rund groß

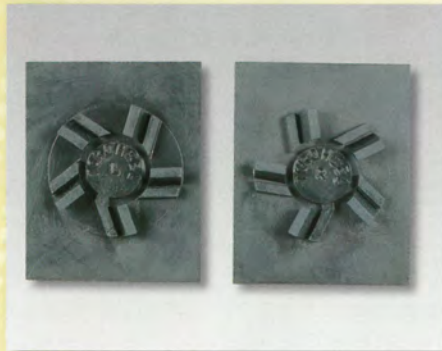

Torqueheel Absatz
für die Korrektur von Innenrotationsfehlstellungen,
rund, Größen: klein, groß



Holzabsatz, Art. 06114
Größen: 36, 38, 40, 42, 44, 46



Holzabsatz, Art. 06117
Größen: 36, 38, 40, 42, 44, 46, 48



Holzabsatz, Art. 06119
Größen: 36, 38, 40, 42, 44, 46, 48



Holzabsatz, Art. 06669
Leichholz, mit* und ohne Ansatz
Größen: 2, 4, 6*



Holzabsatz, Art. 8000
Größen: 36/37-52/53

Keilabsatz, Leichholz
Art. 430/2
Größe: Universalgröße



Keilabsatz, Leichholz
Art. 2700
Größe: Universalgröße



Hakofix-Klettband

Farben: schwarz, mittelbraun, dunkelbraun, weiß, beige, hellbeige, grau, dunkelgrau, schlamm, navyblau
 Breiten: 15 mm, 20 mm, 25 mm, 30 mm, 38 mm, 50 mm
 Rolle à 10 m

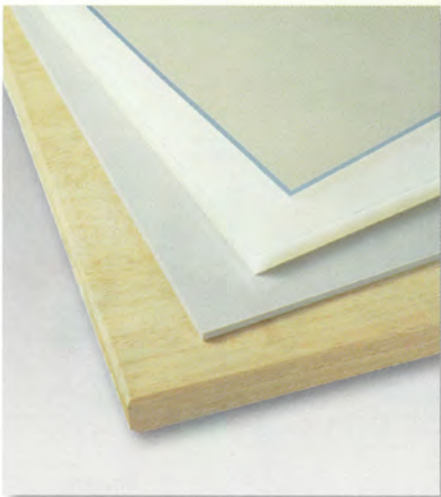

Zuschneideplatte

weich, transparent 1000 x 500 x 6 mm
 aus Kunststoff, 500 x 330 x 15 mm
 aus Kunststoff, 660 x 330 x 6 mm
 aus Holz, 600 x 400 x 30 mm



Tesa Nahtband mit Gewebe

Farbe: rohweiß
 Breiten: 6 mm, 9 mm, 12 mm, 15 mm,
 19 mm, 30 mm, 50 mm
 Rolle à 50 m



Krepp-Klebeband

Breiten: 15 mm, 19 mm, 25 mm, Rolle à 50 m

Tesa Krepp-Klebeband

Breiten: 12 mm, 15 mm, 19 mm, 25 mm,
 30 mm, 38 mm, 50 mm, Rolle à 50 m



Rollringösen SR 93

vernickelt,
 antikkupfer, altkupfer und Farben
 laut nebenstehender Farbkarte
 VE 100 Stück, 500 Stück

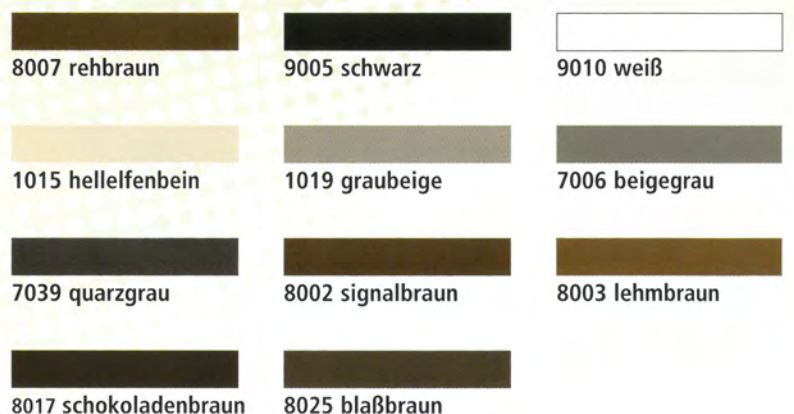

Rollenware für Orthopädie



Senkel am laufenden Band

Rollenware für Orthopädie im Baukastensystem

Ringelspitz Schuhsenkel erhalten Sie auf Rollen à 25 Meter.
15 Farben in Rund- (Art. 130), Flach- (Art. 110 und Art. 126) und Kordelsenkel (Art. 114) sowie 2 Farben Gummisenkel (Art. 129) sorgen für eine ausreichende Auswahl.

Durch das praktische Regalbaukastensystem kann individuell für jede Werkstattgröße das richtige Sortiment zusammengestellt werden.



Pinkenstempel

Pinken
vernickelt



Pinken
antikupfer



Easy Roller klein
Easy Roller mittel
Farbe: antikupfer



Quick Lock für Flachbänder
Quick Lock für Rundbänder



Pinkenzange



Leister-Heißluftföhn GHIBLI
mit Düse
stufenlos regelbar
20°–600° C
220 Volt



Swing-Cut
Für den Einsatz in orthopädischen Werkstätten,
schneidet je nach Werkzeugeinsatz Polstermaterial,
Glas- und Carbonfaser, Textilien, Leder, Filz, Kork, Absatz- und
Aufbaumaterialien, Gipsformen und Verbände, Bleche (Alu
bis 2 mm, Stahl bis 1 mm), Hart-PVC, Holz, Polyamid usw.
Komplett im Koffer mit Netzgerät, 1 Sägeblatt für Holz und
Kunststoff (SWS-S1), 1 Universalmesser für Freihandschnitte
(SWS-M1), 1 Universalmesser (SWS-M4), 1 Spezialschlüssel.



Hochleistungsföhn
mit Flachdüse, für die Orthopädie
stufenlos regelbar
20°–650° C, 220 Volt

Swing Cut Ersatzmesser
SWS-M4, SWS-M1, SWS-M3, SWS-M5, SWS-M2S,
SWS-M9, SWS-S1



Shore-Härte-Messgerät A
Messbereich bis 100 Shore A



Oberlederbügeleisen, spitze Form
Oberlederbügeleisen, runde Form

220 Volt
220 Volt



Stimmgabel



Degaplast Siegelharz

zum Versiegeln und Verstärken poröser Materialien

Dose: 0,9 kg, Kanne: 4,6 kg

Degaplast Laminierharz 80 : 20

zur Herstellung von steifen Laminaten

Kanne: 4,6 kg



Leukolin Gießharz, gut schleifbar und nagelbar,
zu verarbeiten mit ca. 8 % Härterpulver
Kannen: 2,5 kg, 10 kg

Leukolin Härterpulver
Flaschen: 200 g, 400 g



Latexhandschuhe, gepudert und ungepudert,
Größen: M, L und XL, VE 100 Stück
Einweghandschuhe aus Kunststoffolie
VE 100 Stück
Wärmeschutz-Handschuhe ohne Stulpe

Wärmeschutz-Handschuhe mit Stulpe
Atemschutzmaske gegen Feinstaub
Schutzbrille mit Seitenschutz
Mischbecher aus Pappe, rund, 500 ml, 1000 ml
Rührhölzer, 25 cm, 30 cm

Pevalin Handreinigungs-Creme
entfernt schonend hartnäckigsten Schmutz
Tube: 200 ml, Eimer: 3 l, 10 l
Spender für Eimer



Glasband für Sohlenversteifung, weiß
Stärke: 0,5 mm
Breiten: **30 mm, 40 mm, 50 mm**
Rolle: 25 m



Glasseidengewebe, 100 x 100 cm
für harte Lamine aus Polyester-, Acryl-,
Epoxidharz, 390 g/m², Stärke: ca. 0,4 mm



Glasband für Sohlenversteifungen, 600 g/m²,
Stärke: ca. 0,45 mm, Breiten: **3 cm, 4 cm, 5 cm,**
6 cm, 7 cm, VE 50 m
Carbonband für hochfeste und steife Lamine,
172 g/m², Stärke ca. 0,25 mm, Breiten: **2,5 cm,**
3 cm, 4 cm, 5 cm, 6 cm, 10 cm, VE 10 m, 50 m



PVA-Folienschlauch, zum Laminieren im
Absaugverfahren in verschiedenen Breiten, Längen
und Stärken lieferbar
PE-Einfüllschlauch, Breite: 50 mm, VE 50 m



Baumwoll-Trikotschlauch
Schutzschlauch bei Gipsabdrücken, rohweiß
Breiten: **4 cm, 6 cm, 8 cm, 10 cm, 12 cm,**
15 cm, 20 cm, 25 cm, 30 cm, 35 cm, VE 1 kg

Perlon-Trikotschlauch, Armierungsmaterial für
elastische und flexible Lamine, weiß
Breiten: **6 cm, 8 cm, 10 cm, 12 cm, 15 cm,**
20 cm, 25 cm, 30 cm, VE 1 kg

Helanca-Gitterschlauch, äußere Lage für alle
Lamine, weiß
Breiten: **6 cm, 8 cm, 12 cm, 15 cm,** VE 1 kg

Glas-Gitterschlauch
Armierungsmaterial für harte Lamine, weiß
Breiten: **8 cm, 10 cm, 13 cm, 16 cm, 22 cm**
VE 1 kg

Kevlarschlauch, für harte und elastische
Lamine aus Acryl oder Epoxid, beige
Breiten: **6 cm, 8 cm, 10 cm, 12 cm, 15 cm**
VE 1 kg



Glasgewebe, 395 g/m², Stärke: ca. 0,4 mm, VE 1 m²
Carbongewebe-Körper, 200 g/m², Stärke: ca. 0,4 mm,
VE 1 m²
Rovingvlies, Breite: 30 cm, VE 1 m²
Kevlarschlauch, 170 g/m², Stärke: ca. 0,35 mm, VE 1 m²
Glasseiden-Kombimatte, VE 1m²



Universal Farbzusatz Hautfarbe flüssig
Flaschen: **200 g, 500 g**

Sprühkleber für alle Materialien, auch zum
fixieren lokaler Verstärkungen im Laminat
Dose: **400 ml**

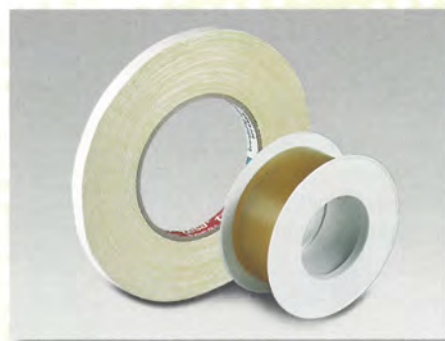

Gewebeklebeband, Breiten: 6 mm, 9 mm, 12 mm,
19 mm, 50 mm, Rolle: 50 m
Coroplast PVC-Klebeband, zur Verstärkung der PVA-
Folie, Breiten: **19 mm, 38 mm, 50 mm,** Rolle: 25 m



Gummi-Isolationsbeutel
Trennfolie bei Gipsabdrücken und zur Feuchtigkeits-
isolierung, Formen/Größen: **zylindrisch, klein,**
mittel, groß, Fußform: klein, groß



THERMIT

Thermoplastisches Walkvlies – als versteifendes Element für den Einsatz im Bettungs-/Einlagenbau oder für extreme Vorderkappen/ Vorderblattversteifungen und feste Hinterkappen.

- Versteifungsmaterial für höhere Festigkeit, bei geringerem Volumen (1,5 und 1,8 mm)
- Verarbeitungstemperatur: 160–170 °C
- Ohne gesundheitsgefährdende Substanzen
- Klebebeschichtung lösungsmittelfrei
- Aktivierung im Wärmeofen – sehr kurze Walkdauer (ca. 15 Sek.)
- Beim Nachschleifen kein Verschmieren der Schleifbänder

Plattengröße: ca. 1,5 qm
Stärken: 1,5 mm und 1,8 mm



THERMIT ORCA

Die Weiterentwicklung des klassischen THERMIT. THERMIT ORCA zeichnet sich durch eine 2,3-fach höhere Stabilität gegenüber dem klassischen THERMIT aus. Und das bei höchster Bruchsicherheit – ohne Verwendung von Kohlefaser!

- Materialstärke: 1,9 mm
- Hervorragend geeignet für Arthrodesen- und Peronäuskappen, Schaleinlagen, Stützlaschen, etc.
- Hohe Festigkeit und Stabilisierungseigenschaften bei hoher Biegefestigkeit und Bruchsicherheit
- Verformbar bei einer Verarbeitungstemperatur von 130–160 °C
- Einseitig mit Heiß-Kleber beschichtet – lösungsmittelfrei

Plattengröße: ca. 1,5 qm
Stärke: 1,9 mm



THERMIT PONTUS ...das blaue Wunder!

Versteifungsmaterial mit viel Volumen (2,2 mm) für Fälle, bei denen besondere Festigkeit gefragt ist, z. B. Knöchelfixierungen, Peronäuskappen, etc.

- Für besonders hohe Steifigkeit im Endprodukt bei leichter Verformbarkeit
- Hervorragende Werte hinsichtlich Wasserdampfaufnahme und -abgabe
- Einseitig mit Heißschmelzkleber beschichtet – lösungsmittelfrei
- Verarbeitungsfreundlich hinsichtlich Beschleifen, Verkleben und Verformen

Plattengröße: ca. 1,5 qm
Stärke: 2,2 mm





M·A·X

M·A·X

Versteifungsmaterial mit mittlerem Festigkeitsgrad und hervorragendem Dauerbiegeverhalten, z. B. für Hinterkappen, Sportschuhe und andere hochstrapazierte Versorgungen.

...der Wandelbare

- Verarbeitungstemperatur von ca. 80 – 160 °C
- Kleber im Material enthalten
- Klebkraft und offene Zeit sind je nach Anformdruck und Aufheizzeit steuerbar
- Die zwei Trägermaterialien Vlies und Gaze ermöglichen die Wahl zwischen schwach klebender oder stark klebender Version

Plattengröße: ca, 1,5 qm
Stärken: 1,1 mm und 1,5 mm

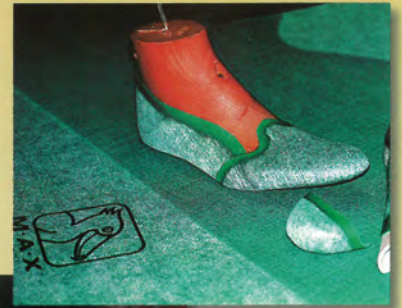

TEPP 2

Kunststoff-Vliesmaterial für die flexible Stabilisierung von orthopädischen Behelfen in weitem Sinne (einschließlich hochflexibler Vorderkappen).

- thermoplastisch verformbar bei ca. 160 °C
- formbeständig
- schweiß- und wärmebeständig
- abwaschbar
- wasserdampfdurchlässig und -aufnahmefähig

Plattengröße: ca. 1,5 qm
perforiert mit und ohne Klebestrich Stärken: 1,0 und 1,7 mm
unperforiert mit und ohne Klebestrich Stärken: 0,6, 1,0 und 1,7 mm



CORITH 311

Hoch abriebfestes Stabilisierungsmaterial für Stabilisierungsaufgaben (Stützelemente), für Brandsohlen und für Stoß- und Abriebschutz z. B. für Vorderkappen.

- thermoplastisch leicht verformbar bei 120 °C
- atmungsaktiv, da leicht poröse Materialstruktur
- hoher Grad von Flexibilität, trotz Härte von ca. 95 Shore
- hervorragendes Dauerbiegeverhalten
- fräsbearbeitbar, schneidbar, stanzbar, schärf- und schleifbar

Plattengröße: 100 x 75 cm
Stärken: 1,5 mm, 2 mm, 3 mm und 4 mm –
jeweils perforiert als auch unperforiert erhältlich.





CROCITH

Dieses Material zeichnet sich durch frappierende Verarbeitungsmerkmale aus. Im aktivierten Zustand weist CROCITH eine unglaubliche Zügigkeit auf. Somit werden Abformungen selbst an besonders kurvigen Stellen einer Versorgung zum Kinderspiel. CROCITH lässt sich in allen Fällen butterweich und faltenfrei verarbeiten.

- beeindruckende Stabilisierungseigenschaften
- schon bei einlagiger Versorgung höchste Bruchsicherheit!
- Verarbeitungstemperatur: ca. 160 °C

Plattengröße: ca. 1,5 qm
Stärke: 1,7 mm



VELLON

Thermoplastisches Polster- und Walkvliesmaterial für den Einsatz als Obermaterial von orthopädischen Behelfen oder als Bettungsdecke für Einlagen.

Vellora

- thermoplastisch verformbar bei 180 °C
- formstabil
- spezifisch sehr leicht
- leicht schneid-, schleif- und schärfbar
- hautfreundlich

Vellon:
Plattengröße: ca. 1,5 qm
Stärken: 1,5 mm, 3 mm und 6 mm
Farbe: weiß

Vellora:
Plattengröße: ca. 1,0 qm, Stärke: 4 mm
Farben: beige-meliert, weinrot, tanne, blau, schwarz, grau



DEUSITH

aus der PRYX-Familie

Hoch verdichtetes PRYX-Material als Obermaterial für die Herstellung von Badeschuhen, Interimsschuhen oder auch für Bettungsdecken.

- thermoplastisch verformbar bei 120 °C
- konturengenaue verformbar
- formbeständig
- hoctiefziehfähig
- abwaschbar und desinfizierbar
- schweißbeständig

Farben: corcy, haut und weiß; unperforiert, perforiert, halb und halb
Stärken: 1,5 mm, 2 mm, 2,5 mm, 3 mm, 3,5 mm
Zuschnittsgrößen: 40 x 45 cm und 60 x 45 cm
Platten: 0,80 m²





PRYX®

Das hochtiefziehfähige Bettungs- und Polstermaterial für Einlagen und Bettungsbau, Abpolsterungen im weitesten Sinne und als Obermaterial für Bade-, Krankenhaus- und Therapieschuhe. Jahrelanger, erfolgreicher, weltweiter Einsatz in Orthopädie-Werkstätten, in Kliniken, bei Rehabilitation und im Sportbereich, in Therapie und Prophylaxe begründen internationalen Ruf von PRYX®.

- thermoplastisch
verformbar bei 90 °C
- körperfreundlich
- hochtiefziehfähig

Platten: 50 x 80 cm

Farben: lava, weiß, corcy, grün, blau

Stärken: 3, 4, 6, 8, 10, 14, 20 mm

Zuschnitte: 60 x 45 und 40 x 45 cm

Farben: lava, weiß, corcy, grün, blau

Stärke: 6 mm



PRYX® 18 und PRYX® 25

In der gleichen chemischen Zusammensetzung wie das klassische PRYX®-Material in der Shore-Härte 18 und 25.



Maßgeschneidert für den Einsatz bei der Diabetes-Versorgung, für Bettungen, Einlagen und Abpolsterungen im weitesten Sinne.

Verarbeitung: siehe PRYX®

Platten: 50 x 80 cm

Farben: weiß und corcy

Stärken: 6 und 10 mm



PRYX® antistatisch

PRYX® mit antistatischer Ausrüstung bei gleichen positiven Trage- und Verarbeitungseigenschaften wie das klassische PRYX®.

Individuelle Bettungen können so gestaltet werden wie sie medizinisch erforderlich sind und nicht wie äußere Fakten es vorgeben: Eine Bettung – auch über die gesamte Sohlenlänge hinweg – bedeutet kein Problem hinsichtlich der Leitfähigkeit.

Plattengröße: 50 x 80 cm und 150 x 80 cm

Farbe: schwarz

Stärken: 3, 6 und 10 mm



Als eindeutiges Zeichen einer konstanten Qualitätskontrolle auf höchstem Niveau hinsichtlich gesundheitlicher Unbedenklichkeit und physikalischer Eigenschaften ist **PRYX** vom namhaften Prüf- und Forschungsinstitut PFI, Pirmasens, mit dem SG-Zeichen zertifiziert worden – das höchste aller Gütesiegel!



CANGOO

Hoch strapazierfähiges Känguruh-Leder mit einer dreifach höheren Reißfestigkeit gegenüber Rindleder. Geschaffen für Leute, die sich für hochwertige, außergewöhnliche und schöne Leder begeistern.

CANGOO ist in allen 32 Farben der Minke-Farbkarte „Eine bunte Auswahl“ erhältlich.



Und mit seiner Zug- und Reißfestigkeit steckt **CANGOO** andere Leder glatt in den Beutel...



SOFTY-KID

Feines Ziegenleder mit ausgezeichneten Trage- und Verarbeitungseigenschaften.

- modisch gefällig
- fußsympathisch
- bestens geeignet für empfindliche Füße

MINKE-SOFTY-KID Farbe 602 kombiniert mit MINKE-SOFTY-KID Farbe 603, Perforation: Raster



Farben: 601, 603, 606, 609, 612, 616, 618, 621, 625

Unperforiert und in den Perforationen „raster, piqué und fleur“ erhältlich.

GARANTIE

1. Alle MINKE-Leder entsprechen voll der strengen PCP-Verordnung der Bundesrepublik Deutschland
2. Ferner kamen keine AZO-Farbstoffe zum Einsatz, deren Herstellung und Vertrieb nach der 2. Verordnung zur Änderung der Bedarfsgegenständeverordnung vom 15.07.1994 der Bundesrepublik Deutschland verboten ist.

Minke-Farbkarte „Eine bunte Auswahl“

Als Hilfestellung für Kunden- und Patientengespräche liefert die Firma Minke Ihnen auf Wunsch die Farbkarte „Eine bunte Auswahl“ sowie Ledermuster-Blocks in Original-Farben. Natürlich gibt's auch in sämtlichen Farben Reparatierstifte und Lederfarben, aber auch Ösen und Agraffen, Steppseide, Schuhriemen, Schnürleisten und Schlaufen.





ARGO

Rindhälften – vegetabil übersetzt. Erhöhte Schweißaufnahme-fähigkeit mit erhöhter Wasserdampfaufnahme und -abgabe und großem Tragekomfort. Hautfreundlich, geschmeidig, dauerhaft. Besonders geeignet für beanspruchtes Schuhwerk wie Sicherheitsschuhe o. ä.

Fellgröße: ca. 2 qm
Farben: 616, 625



ARGO-QUEENS

Ein Rindleder mit frappierenden Eigenschaften. Durch eine spezielle Zurechtung verfügt ARGO-QUEENS über eine mehr als dreifach höhere Widerstandsfähigkeit gegenüber mechanischen Einwirkungen wie Scheuern, Kratzen, Stoßen etc. Somit insbesondere für den Einsatz bei Kinderschuh- und Lähmungsversorgungen geeignet.



- wasserfest
- öl- und benzinbeständig
- urinbeständig
- schweißbeständig

Fellgröße: 7 qfs
Farben: schwarz, weiß, mittelbraun, marine, rot, royalblau



THESSA

besteht aus streng selektierten Häuten süddeutscher Kälber und ist – mit nur handlichen 1,2 qm großer Fläche und einer Stärke von 1,1 bis 1,2 mm – universell einsetzbar.

Das ganz Besondere: in der Grube mit rein pflanzlichen Gerbstoffen gegerbt. Dadurch wird die Faser geschont und garantiert deshalb einen fast pfirsichweichen Griff. Dank hoher Feuchtigkeitsaufnahme und -abgabe entsteht sommers wie winters ein wohliges Schuhklima.
Farben: schwarz, dunkelbraun, taupe, bordeaux, flaschengrün



MATTÉ

Besonders weiches, seidenmattes Lamm-Nappa.

Aufgrund seiner sehr weichen Beschaffenheit besonders geeignet **für die Versorgung von Diabetikern.** Natürlich auch für Leute, bei denen der Wunsch nach Fußkomfort verbunden ist mit Sinn für Schönheit und Charakter edlen Leders.

Fellgröße: 7 qfs
Farben: schwarz, dunkelbraun, 603



SEGETIA

Hoch qualitatives, feinnarbiges Boxcalf, mit nur 7–10 qfs. Fellgröße sehr kleinformig.

Ein Kalbleder – elegant im Griff, feinnarbig – mit einem breiten Anwendungsspektrum für Freunde klassischer Eleganz. SEGETIA-Leder unterstreichen sowohl in perforierter als auch in unperforierter Version eindrucksvoll den modischen Anspruch Ihrer Versorgung. Es ist anilingefärbt und erhältlich in den

Farben: schwarz, braun, tanne, bordeaux, anthrazit und marine.



STRONGPROOF

Ein Rindleder von robuster Natur mit einem Narben, den man kräftig malträtieren kann. Auch im harten Einsatz und bei Nässe behält STRONGPROOF seine ursprünglichen Eigenschaften. Ein Leder mit großem Einsatzbereich: vom modischen Halbschuh bis zum formbeständigen Hochschäfer.

- anilingefärbt
- voll atmungsaktiv
- vollgriffig und formstabil
- wärme- und feuchtigkeitsausgleichend

Fellgröße: 1,8 qm
Farben: schwarz, oxblood, mittelbraun, dunkelbraun, tanne, marine





SWEBB-SKIN

Schweißresistent und antimykotisch schützt dieses Spezialleder die innere Zone des Schuhs absolut sicher gegen den Dauerangriff von dem alles zerknirschenden Fußschweiß.



Für Peronäusfutter, Polsteraschen, Abpolsterung von Stümpfen, Bezüge von Einlagen und Bettungen, Innenschuhbekleidung, etc.

- schweißresistent
- antimykotisch
- abwaschbar

Fellgröße: ca. 2 qm
Stärke: ca. 1 mm



CANGOO BIO-WALK PROVENCE



- das robuste Känguruh-Leder als Innenleder mit Lavendelduft
- naturbelassen: biologisch gegerbt ohne Chemie
- antibakteriell ausgerüstet

Perforation: unperforiert, „fleur“
Größe: ca. 5 – 7 qfs
Stärke: ca. 0,6 – 0,7 mm
Farben: natur, anthrazit



PUNCH

Innenleder für höchste Anforderungen. Für meisterliche Leistungen im Orthopädiebereich entwickelt.



- hohes Schweiß-Aufsaugvermögen
- antibakterielle und antimykotische Ausrüstung
- alterungsresistent: auch unter harten Bedingungen bleibt PUNCH formstabil und weich
- hautsympathischer Komfort: PUNCH wird ausschließlich aus und mit biologischen Stoffen hergestellt

Größe: ca. 2 qm
Stärken: 1,0 und 1,5 mm
Perforationen: „raster“ und „fleur“



PUNCHETTA

Durch die spezielle Gerbung und Ausrüstung mit Sanitized, ist PUNCHETTA weitgehend schweißresistent. Es ist antibakteriell, gegen Schweißgeruch und Pilzkrankungen.



- PUNCHETTA ist extrem weich und griffig bei guten Festigkeitseigenschaften
- entspricht auch den DIN-Normen für Sicherheitsschuhe

Unperforiert und in der Perforation „raster“ erhältlich
Größe: ca. 2 qm
Stärke: ca. 1 mm



AXIS

Rein natürliches, ohne schwermetallhaltige Gerbstoffe gefertigtes Hirschleder.



Wegen seiner außergewöhnlichen Weichheit und der schwermetalllosen Gerbung ist AXIS besonders als Innenleder für Schuhe von Allergikern und Diabetikern geeignet. Es ist hoch saugfähig, handschuhweich und waschbar.

- neben Schuhfutter auch als Bettungsleder oder als Vorfußpolsterung bei Amputationen zu verwenden.
- sehr gesundes Fußklima durch seine vegetabile Gerbung (im Winter wärmend – im Sommer kühlend).

Fellgröße: ca. 12 – 14 qfs
Stärke: ca. 0,9 – 1,2 mm



DACCA

Das antibakterielle Ziegen-Innenleder. Gerbung, Ausrüstung und die hohen physikalischen Werte sind es, die DACCA bei einem großen Kreis des Orthopädie-Handwerks beliebt machen.

- Vorkehrungen gegen Bakterien und Fußpilz
- geruchsgeschützt gegen Fußschweiß
- fußpilzhemmend
- geschützt gegen Schimmel und Verrottung

Unperforiert und in der Perforation „fleur“ erhältlich
Größe: ca. 5 – 7 qfs
Stärke: ca. 0,8 – 0,9 mm



DACCA senso

ist ein rein vegetabil gegerbtes Innenleder. Schmeichelweich und trotzdem robust und strapazierfähig – genau das Richtige für sensible oder anspruchsvolle Füße!

Fellgröße: ca. 5 qfs
Stärke: ca. 0,8 – 0,9 mm



Warum haben Rahmen Namen?



Weil jeder von ihnen unverwechselbar ist. Individualität und speziellen Charakter hat, mit dem er dem Schuhwerk sein „Gesicht“ gibt – gleich, ob es Arbeits-, Wander-, Flanier- oder Theaterschuhe sind. So individuell sie sind – eines haben alle MINKE-Rahmen gemeinsam: Die lebendige Qualität echten Leders aus den besten Teilen der Haut und die akkurate Machart.



Die beistehenden Nummern geben die Farben der Farbkarte aus dem Hause MINKE „Eine bunte Auswahl“ wieder.

„A/S“ natur

„A/S“ 606

„A/S“ schwarz

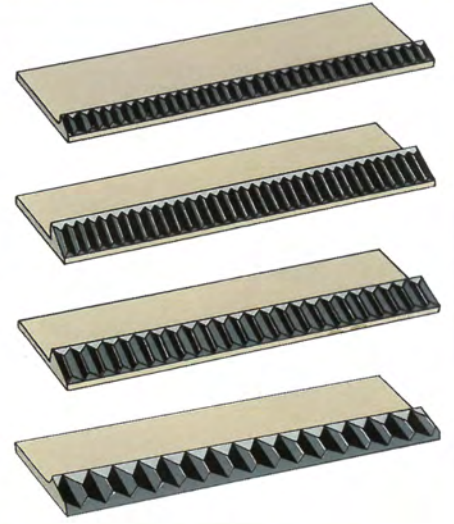
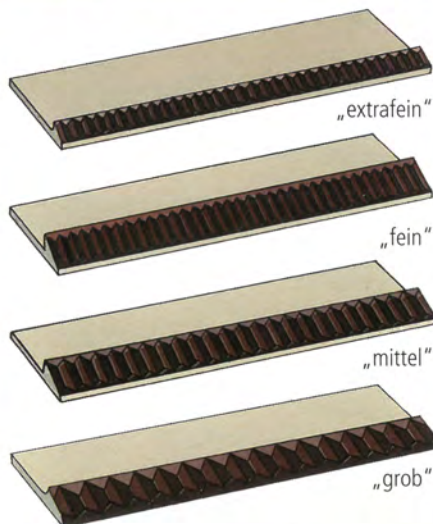
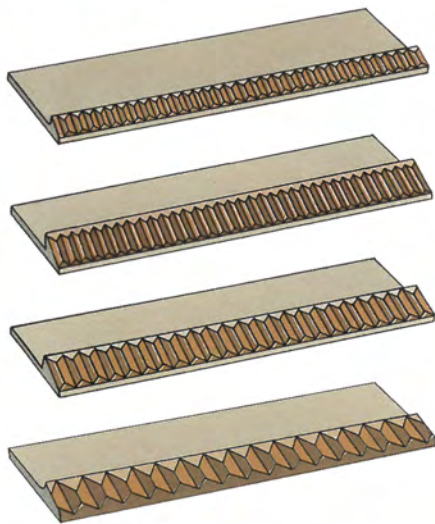

„Yock“

„Yock“

„Yock“

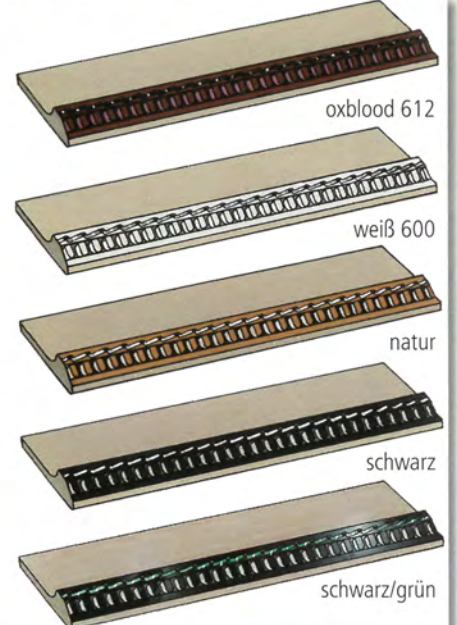
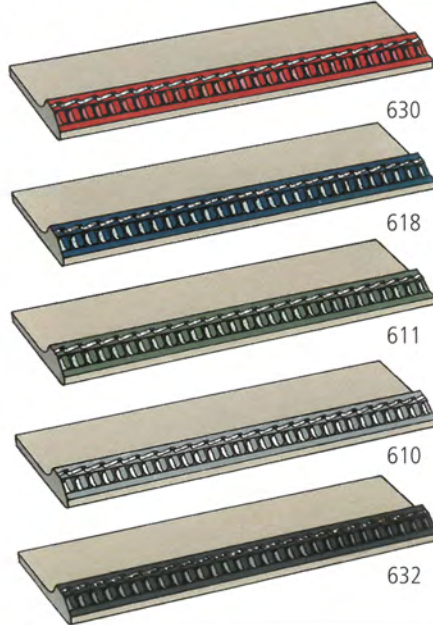
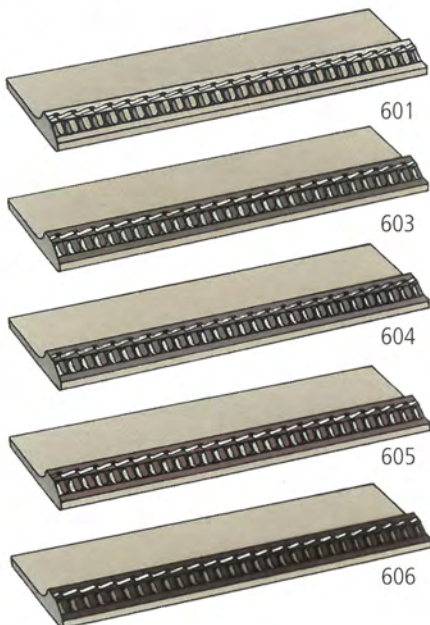

„Western“

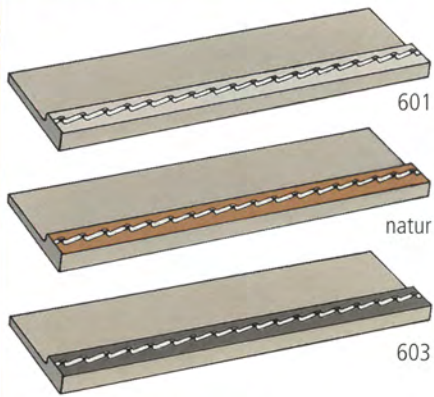

„Western“

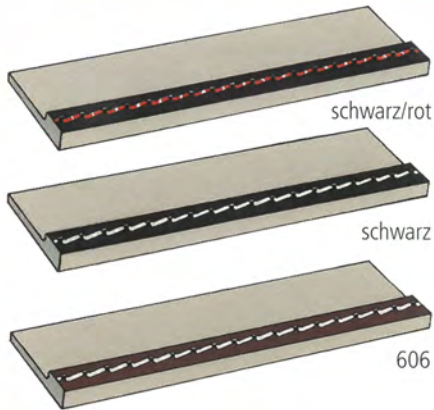

„Western“

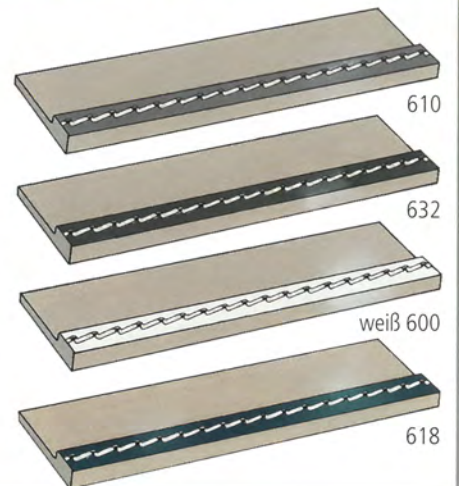

„Mowza“

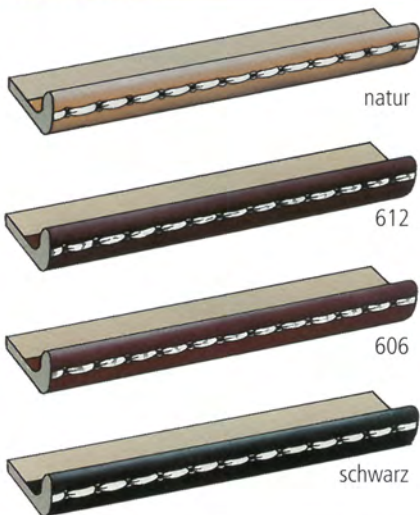

„Mowza“

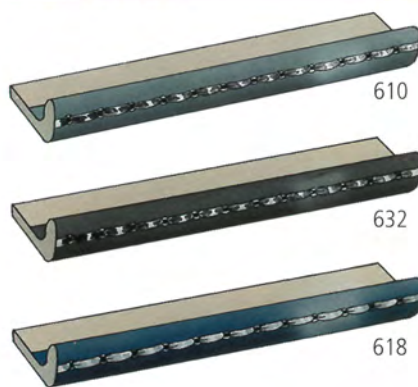

„Mowza“

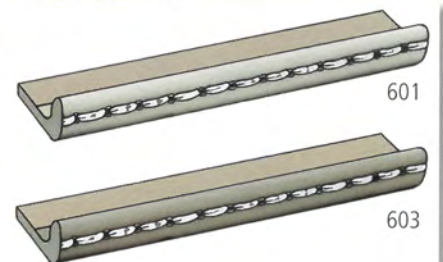

„Viola“

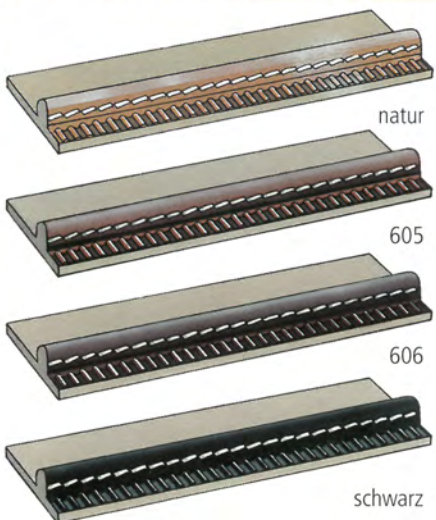

„17“

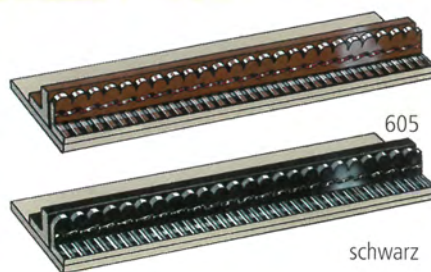

„Mowzetta“

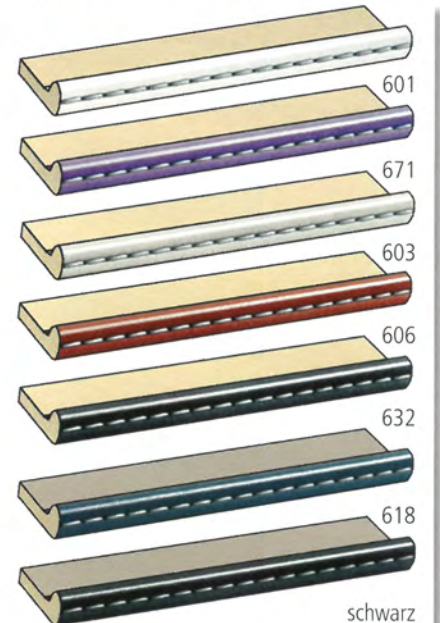

„Petit“

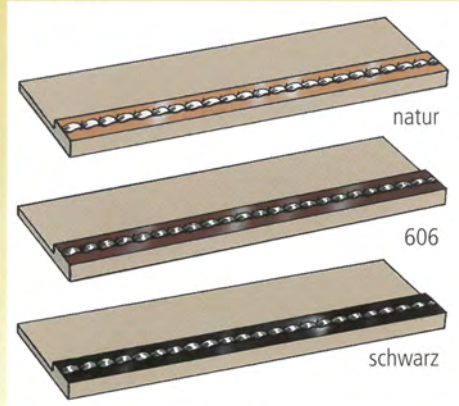

„Petit“

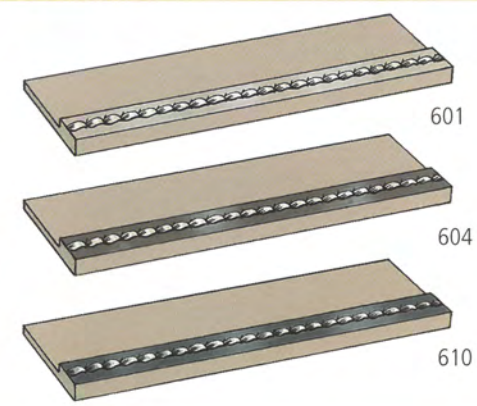

„Petit“

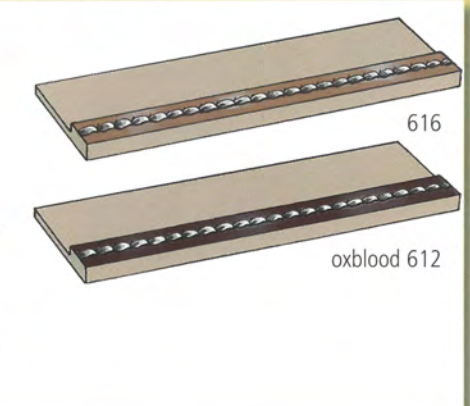

„Slick“

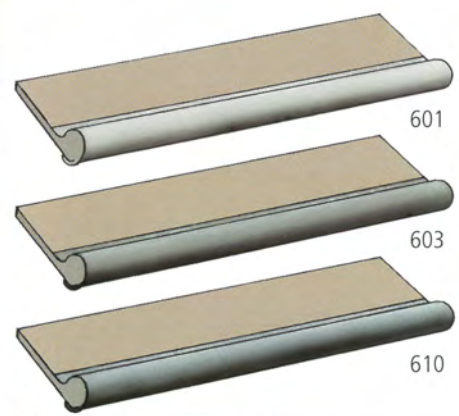

„Slick“

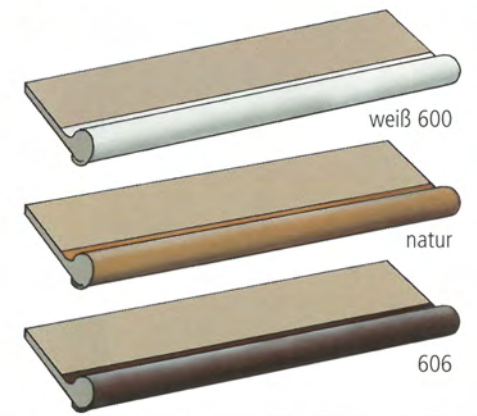

„Slick“

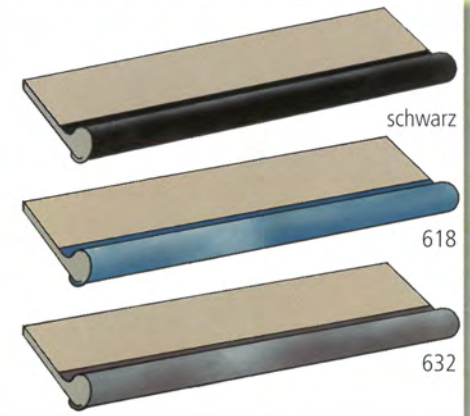

„Winkelrahmen W“

Gummi

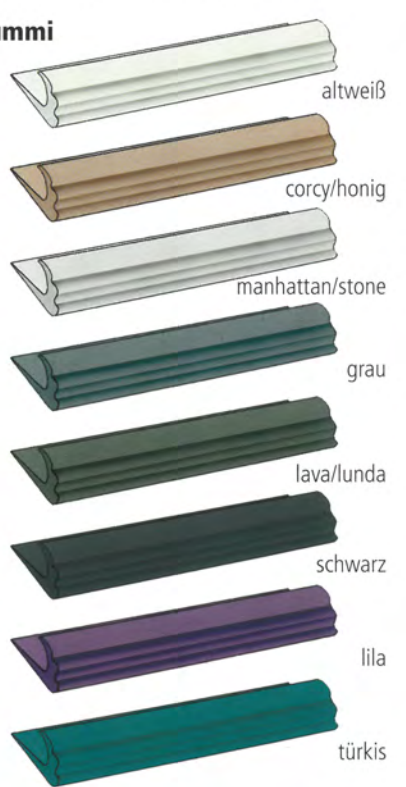

„Cross“

Winkelrahmen „N“

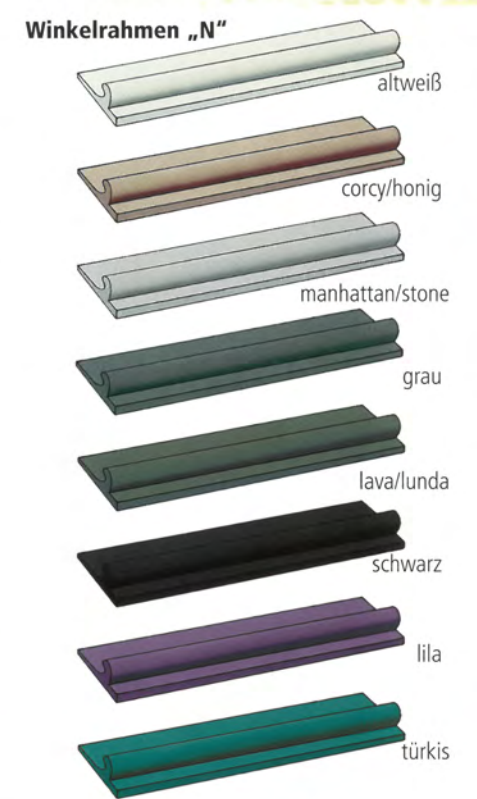

„Deusille Mary“

Gummi

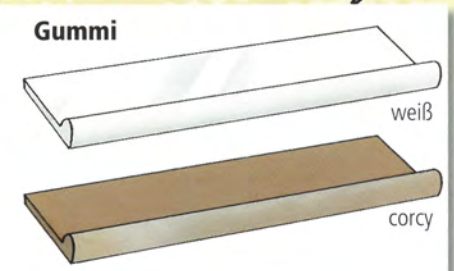

„Deusille Petit“

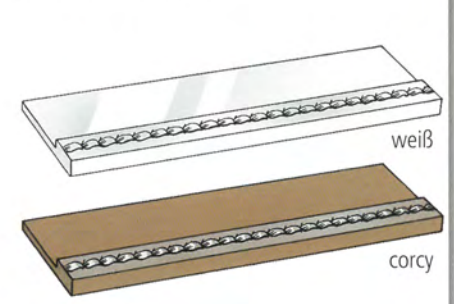



VACUTHERM®

Walken und Tiefziehen in Höchstform.

Wer in der Orthopädie-Technik professionell arbeitet, muss sich auf Geräte verlassen können, die ebenso professionell arbeiten, z. B. auf die hervorragenden Systeme vom Minke-VACUTHERM®. Vier verschieden ausgerichtete, leistungsstarke Modelle zum Tiefziehen und Walken. Unterschiedliche Lösungen, entsprechend unterschiedlichen Kundenwünschen, die sich individuell an die entsprechenden Anforderungen anpassen lassen.

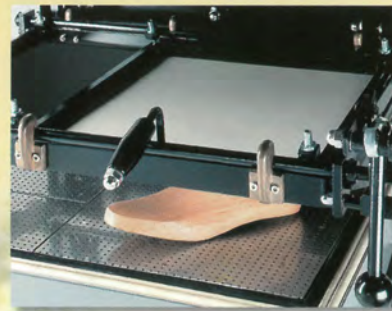

Der Verkleinerungsrahmen reduziert die Tiefziehfläche von 60 x 45 cm bei den Modellen PC 4A und PC 5A auf 40 x 45 cm und vermeidet so unnötigen Materialverschchnitt beim Tiefziehen kleiner Formteile (im Lieferumfang enthalten).



Das Positionierungskissen des PC 5A bietet dem Leisten ein Bett zur schnellen und stabilen Fixierung für den Walk- und Tiefziehvorgang, ohne dass zusätzliche Hilfsmittel wie Poro- oder Holzklötze zur Positionierung benötigt werden. Dadurch, dass das Kissen dem Leisten eine größere Oberfläche bietet, verteilt sich der durch die Walkmatte erzeugte Auflagedruck besser, so dass auch empfindliche Schaum- oder Gipsleisten ohne Schaden abgeformt werden können.

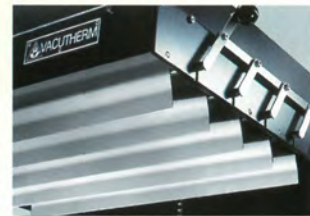

Der SCHATTER (Sonderausstattung) schirmt mit einem einzigen Handgriff absolut einfach, sicher und platzsparend mit einer Lamellentechnik das eingespannte, aktivierte Thermoplast vor weiterer Hitze-einstrahlung durch die Strahler ab.



VACUTHERM® PC 2A
Ziehfläche 650 x 700 cm
Einspannrahmen hydraulisch
Verkleinerungsrahmen 400 x 450 mm

VACUTHERM® PC 5A
Ziehfläche 600 x 450 cm
Einspannrahmen mechanisch
Verkleinerungsrahmen 400 x 450 mm

VACUTHERM® PC 4A
Ziehfläche 600 x 450 cm
Einspannrahmen mechanisch
Verkleinerungsrahmen 400 x 450 mm

VACUTHERM® PC 3A
Ziehfläche 400 x 450 cm
Einspannrahmen entfällt



VARISTAT

VARISTAT

Der VARISTAT – der pneumatische Arbeitsständer. Zur punktgenauen Fixierung Ihres Werkstücks ob Gips, Leisten, Korke, geschäumte oder verformte Einbauteile, etc. Mit der pneumatischen Spann- und Schwenkmechanik wird das Werkstück fixiert.

- spielend leicht ohne jede Anstrengung
- blitzschnell und
- bombenfest

Der VARISTAT ist für die stehende oder sitzende Arbeit konzipiert. Wenn man sich beide Möglichkeiten offen halten will, entscheidet man sich für den hier abgebildeten höhenverstellbaren VARISTAT HP.

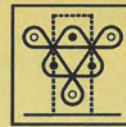

HYDRAC

Der kleine platzsparende Druckschneider zum Perforieren von Schäften mit Hilfe von standardmäßigen Stanz-Matrizen, zum Schneiden von Decksohlen, Absätzen, Einbauteilen aus allen gebräuchlichen Materialien – zum Planpressen und zum Prägen – ohne Kompressor, ohne Elektroanschlüsse und ohne Verankerung.



Die standardmäßigen Stanzwerkzeuge wählen Sie bitte aus den Katalogen der Firma Minke aus. Eine individuelle Fertigung von Perforations-Matrizen und Schneidwerkzeugen ist auch möglich. Bitte wenden Sie sich zu diesen Fragen an die Firma Minke.

Drucktisch:	300 x 300mm
Gewicht:	80 kg
Breite:	300 mm
Druckteller:	
Durchmesser:	280 mm
Tiefe:	600 mm
Hubhöhe:	85 mm
Höhe:	720 mm
Druck:	5 Tonnen



MENSOR XD

Der MENSOR XD ist ein Präzisionsinstrument zum Messen von Verkürzungsausgleichen, Höhendifferenzmessungen an Bettungen o. ä., der auch den Zugang zu schwer erreichbaren Messpunkten erlaubt. Und das auf zwei Komma Stellen genau.



DURA Leistenständer

Platzmangel an allen Ecken und Enden? Der DURA-Leistenständer spart Ihnen eine Menge Platz – auf ca. 0,7 qm bringen Sie ca. 300 – 350 Paar Leisten unter – und verschafft Ihnen in Ihrem Leistenbestand eine akkurate Übersicht.



DURA-Grundelement Wandregal:

1000 mm lang, 2000 mm hoch geeignet zur Aufnahme zwischen 150 und 180 Paar Leisten

DURA-Grundelement freistehend:

1000 mm lang, 2000 mm hoch geeignet zur Aufnahme zwischen 300 und 350 Paar Leisten



TUCA-QUICK-SOCKS

TUCA-Abformtechnik – zur schnellen, äußerst sauberen und sehr akkuraten Abformung des Fußes oder Fußstumpfes. Wegen der einfachen, schnellen und sauberen Handhabung bieten die TUCA-QUICK-SOCKS ideale Voraussetzungen – nicht nur für den Einsatz in der Werkstatt sondern auch für den Einsatz unterwegs, z.B. in Krankenhäusern und Heimen.



TUCA-QUICK-SOCKS – mit der eingearbeiteten Ferse und dem langen Beinansatz läßt sich jeder Fuß – auch Lähmungen – ohne Kompromisse sehr gut abformen und bietet viel „Substanz“ für das spätere Ausschäumen. Erhältlich in den Größen klein, mittelgroß, extragroß



TUCA-QUICKS-SOCKS OT – schlauchförmig (im Verpackungszustand aufgerollt), ohne eingearbeitete Ferse, ideal für die Abformung eines Stumpfes. Erhältlich in den Größen klein, mittelgroß, extralang



TUCA-SOCKLETTE – einbearbeitete Ferse und kurzer Beinansatz – für die Abformung eines „normalen“, nicht lähmungsbetroffenen Fußes. Erhältlich in den Größen klein, mittelgroß, extragroß



TUCA-SLIPPERS – speziell für die Abformung der Sohlenplastik. Geringer Materialeinsatz und somit kostengünstig, aber genauso sauber und effizient wie die anderen Varianten der Tuca-Familie. Paarweise verpackt und erhältlich in den Größen klein, mittel, groß und extragroß.

STIMMGABEL nach Rydel-Seiffer



Die neurologische Stimmgabel als Untersuchungsinstrument

zur Diagnose von

- Polyneuropathien
- Stoffwechselstörungen, wie Diabetes
- toxische Nervenschädigungen
- bakterielle Nervenentzündung

die sich in der Herabsetzung der Vibrationsempfindlichkeit äußern.

Original SCHWEDEN- & Original SCHWEDEN-ZWICKZANGE

Neuaufgabe der altbewährten und heißgeliebten Schweden-Zangen exklusiv aus dem Hause Minke.



Größe: 23 cm
Breite der "Zwickschnauze": 16 mm
Gewicht: ca. 250 g

Größe: 20 cm
Breite der "Zwickschnauze": 7 mm
Gewicht: ca. 117 g

OBERLEEDERSCHEREN für Linkshänder

Oberleder-Schere 18 cm, gerade und gebogen



Oberleder-Schere 12,5 cm, gerade

PINK-DOLLY

Die patente Pinkenzange für das Anbringen von kleinen und großen Pinken an individuell zugeschnittenen Flachsenkeln, Rundsenkeln und Feinrundsenkeln.



Pinkenzange „PINK-DOLLY“

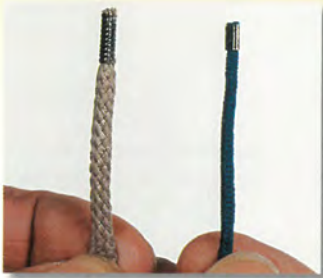

Normal-Pinken (geeignet für Flach-, Rund- u. Kordelsenkel) und Mini-Pinken (geeignet für Gummisenkel und feine Rundsenkel)



Normalpinken: antikkupfer, gold, vernickelt (je 500 Stück/Pack)
Mini-Pinken: antikkupfer, gold, vernickelt (je 1000 Stück/Pack)

MILETTE
Das Zehenhöhenmessgerät



Ein Zehenhöhenmessgerät für den Bereich Maßnahmen, aber auch als Kontrollgerät in der Werkstatt, sowie für den schnellen, mobilen und genauen Einsatz in Kliniken und Heimen.



SPACY



Ein innovatives 3D-Abstandsgewirke mit erstaunlichen Polster- und Trageeigenschaften! Durch Millionen miteinander verwickelter Kunstfasern erreicht SPACY eine enorme Sprungkraft und Stabilität. Ideal für den Einsatz in der Diabetes-Versorgung aber auch überall dort, wo der Tragekomfort orthopädischer Behelfe verbessert werden soll!

- Polstereffekt ohne Ermüdungserscheinungen
- SPACY wirkt temperaturnausgleichend und isolierend durch ständige Luftzirkulation (Microklima)
- Höchste Atmungsaktivität (auch unter Druck!) und somit weniger Transpiration
- SPACY ist abwaschbar und zusätzlich antimikrobiell ausgestattet

Breite: 1,40 m



AGITEX



Mit AGITEX ausgerüstete orthopädische Maßschuhe und Einlagen sorgen für eine zuverlässige Abtötung von Keimen und ein dauerhaft antiseptisches Klima ohne „Chemische Keule“ – besonders wichtig für die Diabetes-Versorgung! Klinische Studien haben die keimtötende Wirkung von AGITEX auf Staphylokokken, Escherichia coli und Pseudomonas aeruginosa eindrucksvoll belegt. AGITEX ist unbegrenzt wasch- bzw. abwaschbar ohne Wirkungsverlust und hat zudem hervorragende Abriebwerte!

AGITEX hat einen Durchgangswiderstand von unter **0,01 MΩ!** Mit dieser besonders guten Leitfähigkeit ist AGITEX das ideale Bettungsbezugmaterial für den Sicherheitsschuhbereich.

- AGITEX wirkt außerdem
- temperaturnausgleichend,
 - resorbiert schlechte Gerüche,
 - reduziert das Risiko einer Fußpilzinfektion und ist somit auch für die Kunden und Patienten geeignet, die einfach nur Wert auf besonders hohen Fußkomfort legen



Futterstoff und Bezugsstoff
 Breite: ca. 1,30 m



■ MO 70

1-Komponenten-Wachstrennmittel. Zum Ausschwenken von vollständig duchgetrockneten Gipsen. Aushärtung durch Ausdunstung der Lösemittel, es bildet sich ein dünner Wachsfilm als Trennschicht. MO 70 ist mit Verdünner TM verdünnbar. Vor Gebrauch schütteln!

Menge

1 l · 5 l

■ Verdünner TM

Der Verdünner ist nur für TM 65 und MO 70 vorgesehen.

Menge

1 l

■ TM 69

1-Komponenten-Trennmittel auf Latex-Basis. Zum Ausschwenken von vollständig duchgetrockneten Gipsen. Aushärtung durch Ausdunstung der Lösemittel, es bildet sich eine dünne Latexhaut als Trennschicht. Nicht verdünnbar. Eingedicktes Material kann nicht aufgerührt werden, evtl. gebildete Klumpen müssen ausgefiltert werden.

Menge

1 l · 2 l · 25 l

■ TM 65/98

2-Komponenten-Trennmittel auf Silikonkautschuk-Basis. Vernetzung (Aushärtung) durch Zugabe von 15% Vernetzer V51. Es bildet eine 0,15–0,30 mm dicke Haut, die auch feuchte Gipse versiegelt. TM 65 ist werkseitig so eingestellt, dass damit die Formen sowohl ausgeschwenkt als auch ausgepinselt werden können. TM 65 ist gelb eingefärbt und mit Verdünner TM verdünnbar. Vor Gebrauch gründlich schütteln oder aufrühren!

Menge

1 kg · 5 kg

■ Vernetzer V51

Vernetzer für TM 65/98. Nach Zugabe von 10–20% V51 ist TM 65/98 nach ca. 45 min klebfrei. Die Vernetzung wird durch Wärmezuführung beschleunigt. Durch niedrige Dosierung (ca. 10%) des V51 kann die Verarbeitungszeit verlängert werden.

Menge

150 g · 750 g

BEIL PUR-Hartschäume



AstiOP® PUR-Hartschäume

sind der Inbegriff für PUR-Hartschäume im Orthopädie-Handwerk. Wir halten für jede Anwendung das passende Produkt für Sie bereit, um Werkstücke mit Rohdichten von ca. 100-700 kg/m³ zu fertigen. Diese Produkte haben sich seit Jahrzehnten in der Praxis bewährt, wurden ständig weiterentwickelt und bieten ein hervorragendes Preis-Leistungs-Verhältnis.

■ Original AstiOP® H500

Leistschaum, die meistverkaufte Einstellung für die Orthopädie-Schuh-technik. Gut nagelbar. Dichte ca. 540 kg/m³, Aufschäumfaktor ca. 2,0. Mischungsverhältnis A:B=100:100 Gewichtsanteile.

Menge

865 g · 4,6 kg · 9,32 kg · 25 kg

■ AstiOP® H700

Zur Herstellung von mechanisch sehr hoch belasteten Positivformen und Modellen, z.B. Schuhleisten und Spitzenzugaben. Gut nagelbar, Dichte ca. 640 kg/m³. Aufschäumfaktor ca. 1,7. Mischungsverhältnis A:B=100:100 Gewichtsanteile.

Menge

865 g · 4,6 kg · 9,32 kg · 25 kg

■ AstiOP® H300

Formbauschäum für Tiefziehmodelle, Herstellung kosmetischer Verkleidungen im Prothesenbau u.ä., Dichte ca. 320 kg/m³. Aufschäumfaktor ca. 3,5. Mischungsverhältnis A:B=100:100 Gewichtsanteile.

Menge

865 g · 4,6 kg · 9,32 kg

■ AstiOP® Komponente B

Für alle AstiOP® Hartschäume.

Menge

865 g · 4,6 kg · 9,32 kg · 25 kg

AlphaPlast®-PUR-Hartschäume

Nutzen Sie die Vorteile von AlphaPlast®. Mit AlphaPlast® haben Sie die optimale Verarbeitungszeit, das bedeutet für den Anwender: ausreichend Zeit vom Rühren bis zum Füllen der Form. Die Formteile schrumpfen nicht und besitzen eine sehr hohe Wärmeformbeständigkeit. AlphaPlast® ist somit die konsequente Weiterentwicklung von Degaplast® PUR Hartschäumen. Die Vorteile der Degaplast® Hartschäume wurden erhalten. Nachteile, wie z.B. der intensive Geruch, wurden beseitigt.

■ AlphaPlast® H700

Schlag- und nagelfester Hartschaum, besonders für orthopädische Schuhleisten und Schuhformen sowie Positiv-Formen im gesamten Orthopädiebereich.

Mischungsverhältnis A:B = 100:100 Gewichtsteile

Menge

865 g · 4,6 kg

■ AlphaPlast® H300

Für kleinere hoch belastete Teile wie Verkürzungsausgleiche. Mischungsverhältnis A:B = 100:100 Gewichtsteile

Menge

865 g · 4,6 kg

■ AlphaPlast® H200

Zur Stumpfeinbettung, um die Gießharz-Stumpfhülse in ein dickwandiges Passteil zu verwandeln. Ferner verwendbar für nicht sehr hoch belastete, harte Ausgleiche, besonders bei hohen Verkürzungen.

Mischungsverhältnis A:B = 100:100 Gewichtsteile

Menge

865 g · 4,6 kg

Markenprodukte von BEIL bewährt und bekannt



BEIL ist bekannt für hochwertige und anwendungsfreundliche Produkte. Diese werden speziell für den Einsatz im Orthopädiehandwerk entwickelt, sie haben sich seit Jahren in der Praxis bewährt und werden laufend den steigenden Anforderungen des Marktes und der Sicherheitsvorschriften angepasst. Daneben runden eine Menge Spezialitäten und Zubehör das Programm ab. Fertigung und Qualitätskontrolle bei BEIL unterliegen strengsten Vorgaben. So können Sie immer sicher sein, mit hochwertigen Produkten zu arbeiten.

Weitere Produkte finden Sie unter www.beil-peine.de

■ AlphaPlast® Komponente B

für alle AlphaPlast® Hartschäume

Menge

865 g · 4,6 kg

■ AstiV 170

Speziell entwickelt zur Herstellung von Verkürzungsausgleichen. Dichte ca. 170 kg/m³. Aufschäumfaktor ca. 6,0. Mischungsverhältnis A:B=100:120 Gewichtsanteile. Das System sollte nur maschinell gerührt werden. Die Komponente B ist kälteempfindlich und darf nicht unter 15°C gelagert werden. Vor Gebrauch gründlich schütteln!

Menge

Komponente A 910 g

Komponente B 1090 g

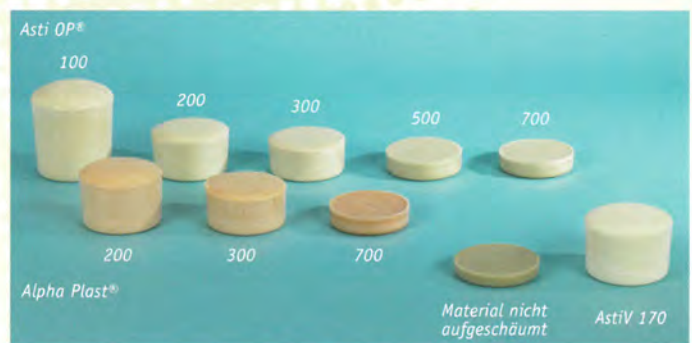

Die Abbildung veranschaulicht das unterschiedliche Aufschäumverhalten der einzelnen Produkte. Jedes Muster wiegt 100g.

Orthopädie 2. 48

BEIL PUR-Weichschäume



AstiTech® PUR-Weichschäume ist ein offenzelliger, abriebfester Weichschaum mit sehr gutem Rückstellverhalten zur Herstellung von verschiedensten Polsterteilen. Die ShoreA-Härte des Endproduktes kann vom Verarbeiter eingestellt werden, indem verschiedene A-Komponenten im gewünschten Verhältnis vorgemischt werden. Details zur Verarbeitung finden Sie in den Technischen Informationen, die Sie bei uns anfordern können.

■ AstiTech® 500

Zur Herstellung von Vorfußersatz, Weichschaumeinlagen, Maßschuhbettungen und individuellen Polstern. Dichte ca. 510 kg/m³, Aufschäumfaktor ca. 2,1. Mischungsverhältnis A:B=100:50 Gewichtsanteile, vor Gebrauch gründlich schütteln!

Menge

865 g · 2,5 kg

■ AstiTech® 300

Zur Herstellung von Vorfußersatz, Weichschaumeinlagen, Maßschuhbettungen und individuellen Polstern. Dichte ca. 280 kg/m³, Aufschäumfaktor ca. 3,8. Mischungsverhältnis A:B=100:50 Gewichtsanteile, vor Gebrauch gründlich schütteln!

Menge

865 g · 2,5 kg

■ AstiTech® 150

Zur Herstellung von Vorfußersatz, Weichschaumeinlagen, Maßschuhbettungen, Sitzschalen und individuellen Polstern. Dichte ca. 200 kg/m³, Aufschäumfaktor ca. 5,3. Mischungsverhältnis A:B=100:50 Gewichtsanteile, vor Gebrauch gründlich schütteln!

Menge

865 g · 2,5 kg

■ AstiTech® Komponente B

Für alle AstiTech® Weichschäume. Die B-Komponente ist kälteempfindlich und darf nicht unter 15°C gelagert werden. Vor Gebrauch gründlich schütteln!

Menge

433 g · 865 g · 2,5 kg

BEIL Spachtel- und Gießmassen



■ BKF Spachtel C

Schwere, teilelastische Spachtelmasse. Gut nagelbar, auch in den Randbereichen, farblich dem Hartschaum Original AstiOP angepasst. Vorzugsweise eingesetzt zum Aufspachteln von Korrekturen auf Positivformen aus Original AstiOP, BKF Gießmasse A und Holz. Aushärtung erfolgt durch ca. 3-4% Härterpaste oder 8-10% Härterpulver 20. Vor Gebrauch aufrühren!

Menge

1 kg · 2,5 kg · 5 kg

■ BKF Spachtel HE

Leichte, halbelastische Spachtelmasse. Sehr gut modellierbar, bedingt nagelbar, holzfarbig. Vorzugsweise eingesetzt für Schaftverengungen, zum Aufspachteln von Korrekturen auf Positivformen aus AstiOP, BKF Gießmasse A und Holz. Dichte ca. 900kg/m³. Aushärtung erfolgt durch ca. 3-4% Härterpaste oder ca. 8-10% Härterpulver 20. Vor Gebrauch aufrühren!

Menge

1 l · 2,5 l · 5 l

■ BKF Spachtel SL

Sehr leichte, halbelastische Spachtelmasse. Gut modellierbar, sehr gut schleifbar. Einsatz in erster Linie bei kosmetischen Anwendungen. Dichte ca. 450 kg/m^3 . Aushärtung erfolgt durch ca. 3-4% Härterpaste oder ca. 8-10% Härterpulver 20. Vor Gebrauch aufrühren!

Menge

1 l · 2,5 l · 5 l

■ BKF Gießmasse A

Zähflüssige, teilelastische Polyester-Gießmasse. Geringe Schrumpfung, nagelbar, holzfarbig. Sehr gute Haftung auf Original AstiOP und Holz. Eingesetzt zur Herstellung von Positivformen und Modellen (z.B. Leistenbau, Spitzenzugaben, Einlagenmodellen, Ausgießen von Trittschäumen). Dichte ca. 900 kg/m^3 , Aushärtung erfolgt durch ca. 3% Härterpaste oder ca. 8% Härterpulver 20. Vor Gebrauch aufschütteln oder aufrühren!

Menge

2,5 l · 5 l · 10 l · 20 l

BEIL Laminierharze und Härter



BKF Acrylharze

Acrylharze sind die Standard-Harze im Orthopädiebereich. Sie sind einfach zu verarbeiten und härten schnell aus. Bei Verwendung geeigneter Armierungsmaterialien können die Lamine nachträglich thermisch verformt werden.

■ BKF Laminierharz 80:20

Hartes Acryl-Gießharz. Transparent, thermoplastisch, hautfreundlich, abmischbar mit allen anderen BKF Acrylharzen. Aushärtung durch ca. 1-3% Härterpaste oder Härterpulver 50.

Menge

900 g · 4,6 kg · 25 kg

■ BKF Carbonharz

Hartes Acryl-Gießharz. BKF Carbonharz ist ca. 10% dünner eingestellt als BKF Laminierharz 80:20 und speziell ausgerüstet für die Verarbeitung von Carbonebenen, d.h. für hochwertige Gießharzteile, bei denen es auf allerhöchste Festigkeit ankommt und die hauptsächlich mit Carbonebenen hergestellt werden. Aushärtung durch ca. 1-3% Härterpaste oder Härterpulver 50.

Menge

900 g · 4,6 kg · 25 kg

■ BKF Plastisch

Plastisches Acryl-Gießharz. Abmischbar mit allen anderen BKF-Acrylharzen. Aushärtung erfolgt durch ca. 1-3% Härterpaste oder Härterpulver 50.

Menge

900 g · 4,6 kg · 25 kg

■ BKF Siegel

Hartes Acryl-Siegelharz. BKF Siegel wird z.B. zum Verkleben von Acryl-, Holz- und PUR-Hartschaumteilen, zum Versiegeln von Leder, zum Laminieren sehr harter Teile eingesetzt. Abmischbar mit allen anderen BKF-Acrylharzen.

Aushärtung durch 1-3% Härterpaste oder Härterpulver 50, je nach Einsatzzweck besonders kurze Aushärtungszeit einstellbar!

Menge

900 g · 4,6 kg · 25 kg

■ BKF Polyesterharze

Preisgünstige Laminierharze für verschiedene Anwendungen, z.B. Sohlenversteifungen. Sie sind einfach zu verarbeiten und härten schnell aus. Die Lamine sind nicht thermisch nachformbar und haben eine gute Wärmeformbeständigkeit.

■ BKF Polyfest

Hartes, bereits vorbeschleunigtes Polyester-Gießharz. Abmischbar mit BKF-Polyflex. Aushärtung durch ca. 3% Härterpaste oder Härterpulver 50 oder ca. 7% Härterpulver 20.

Menge

1 kg · 5 kg

■ BKF Polyflex

Elastisches, unbeschleunigtes Polyester-Gießharz. Abmischbar mit BKF Polyfest, Aushärtung durch 2g Beschleuniger und ca. 3% Härterpaste oder Härterpulver 50 oder ca. 7% Härterpulver 20 je 100g Harz.

Menge

1 kg · 5 kg



aus BKF Acrylharzen hergestelltes Laminat



Leiston
Leistungießharz auf Polyesterbasis, zur Herstellung von Gießleisten in Verbindung mit Algiform
Kanne: 5 l

Härterpulver für Leiston, Flasche: 150 g



Algiform
Alginat aus pflanzlichen Rohstoffen, physiologisch unbedenklich, hervorragend geeignet für hautschonende Abformungen bei Diabetes-Patienten und Amputationen
Eimer: 5 kg



Erkoton 30 und Härtermasse
Additionsvernetzende Silikonmasse, knetbar für Druckschutzorthesen, hochelastisch, reißfest, weich, Härte ca. 30 Shore A
Dosen: 2 x 100 ml



Erkoton 20 und Härtermasse
Additionsvernetzende Silikonmasse, knetbar für Druckschutzorthesen, hochelastisch, reißfest, weich, Härte ca. 20 Shore A
Dosen: 2 x 100 ml



Erkoton-HE
Kondensationsvernetzende Silikonmasse, knetbar für Druckschutzorthesen, mittel, elastisch, reißfest, verbindet sich mit Sitran.
Härte ca. 35 Shore A
Dose: 400 ml



Kneton
Kondensationsvernetzende Silikonmasse für Abformungen aller Art, knetbar, verbindet sich mit Sitran-N/F für Doppelabdrucktechnik
Härte ca. 65 Shore A, Dose: 400 ml, Eimer: 2,8 l



Sitrans-N/F
Kondensationsvernetzende Silikonpaste für Korrekturorthese nach OSM Türk, Doppelabdrucktechnik und Tamponaden im Nagelfalz
Härte ca. 41 Shore A
Tube: 150 ml

Sitrans-O und Härtermasse
Additionsvernetzende Silikonmasse, gießbar, für Vorfuß- und Zehenersatz, weich, elastisch, reißfest
Härte ca. 20 Shore A
Flaschen: 2 x 200 ml



Sitran-E und Härtermasse
 Additionsvernetzende Silikonpaste,
 weich, für individuelle Druckent-
 lastungen in Bettungen und Einlagen
 für Diabetes-Patienten
 Härte ca. 10 Shore A
 Tuben: 2 x 150 ml



Impedo-Schalen

Schalen zur Herstellung von Leisten aus Leiston-Leistungsgießbarz
 und Algiform-Abformmasse. Hervorragend geeignet für Abformungen
 bei Diabetes- oder Rheuma-Patienten, Erstversorgungen nach Amputationen.



Härterpaste

für Sitran-N/F, Erkoton-HE, -W und Kneton, braun, Tube: 35 ml



Revo-Gel, Wiederverwendbare, gießbare Modellmasse für Leisten und
 Einlagenpositive, VE 5 kg



Füllstoff
 für Leiston
 VE 750 g



Impedo-Grundschalen

- 271 002, Gr. II, L = 300 mm, H = 60 mm, bis Schuhgröße 43
- 271 003, Gr. III, L = 355 mm, H = 60 mm, bis Schuhgröße 47
- 271 004, Gr. II, L = 300 mm, H = 110 mm, bis Schuhgröße 43
- 271 005, Gr. III, L = 355 mm, H = 110 mm, bis Schuhgröße 47
- 271 006 Impedo-Seitenschalen für Gr. II
- 271 007 Impedo-Seitenschalen für Gr. III



EIN BAUM. EINE HAUT. EIN LEDER.



Stärken /2-6 mm

Cuir pays-coté Croupon / **Zahmvache-Croupon** / „Zahmvache“-Sole leather bend **SG-SCHADSTOFFGEPRÜFT**



Stärken. . . /2-6 mm

Semelles en cuir pays estampées forme homme et dame / **Gestanzte Zahmvache-Sohlen in Herren- und Damenformen** / Stamped out „Zahmvache“ leather soles in Gentlemen's and Ladies' shoe forms **SG-SCHADSTOFFGEPRÜFT**



Stärken. . . . /2-6 mm

Semelles entrîères en cuir pays estampées / **Gestanzte Zahmvache-Langsohlen** / Stamped out „Zahmvache“ full soles **SG-SCHADSTOFFGEPRÜFT**

Il y a beaucoup de cuirs à dessous – produites selon les technologies les plus récentes – mais il n'y a qu'une seule tannage extra lente à base du procédé classique du tannage en fosse. Seulement ces cuirs à dessous sont frappées du label triangulaire de l'Union Ancienne des Tanneurs. Seulement ces cuirs passent les examinations constantes de qualité qui représentent les standards d'excellence de l'Union Ancienne des Tanneurs.

Es gibt viele hochwertige Bodenleder – gegerbt nach modernsten Technologien – aber es gibt nur eine Altgerbung nach klassischem Verfahren. Nur diese Bodenleder dürfen mit dem Altgerberdreieckstempel geprägt werden. Nur diese Leder entsprechen den Güte-Richtlinien des Altgerber-Verbandes, denen sie permanent unterliegen.

There is many types of ground leather – produced using state-of-the-art technologies – but there is only one type based on the unique method of ancient tanning following the classic traditional ground tanning procedure. Only this ground leather is allowed to be labelled with the seal of the Ancient Order of Tanners. It is only this type of leather that will pass the constant quality checks based on the Ancient Order of Tanners' guidelines of excellence.



Im Zertifizierungsverfahren der Normen:
DIN EN ISO 9001:2000
DIN EN ISO 13485:2003



Stärken /1,5–3 mm

Premières estampées „Gruben-Flex“ /
Gestanzte Gruben-Flex-Brandsohlen /
 Stamped out „Gruben-Flex“ insoles
SG-SCHADSTOFFGEPRÜFT



Stärken . . . 0,8–2,2 mm

Collet résistant à la transpiration, lissé
 ou perforé / **Schweißbeständiger
 Hals, glatt od. perforiert** /
 Neck perspiration resistant, smooth or
 perforated

Stärken /2–4 mm

Croûte-Croupon „Gruben-Flex“ / **Gruben-Flex-Croupon** /
 Split-bend „Gruben-Flex“
SG-SCHADSTOFFGEPRÜFT

Stärken . . . 0,8–2,2 mm

Flanc résistant à la transpiration /
Schweißbeständige Seite /
 Belly perspiration resistant



Cuir pays-déchets de cuir /
Zahmvache-Lederabfälle /
 „Zahmvache“ leather waste



Stärken . . . 1,5–3,5 mm

Contreforts en cuir pays
 estampés / **Gestanzte Zahm-
 vache-Hinterkappen** / Stamped
 out „Zahmvache“ heel caps
SG-SCHADSTOFFGEPRÜFT



Stärken . . . 0,8–2,2 mm

„Ortho-Flex“ collet, lissé ou perforé /
Ortho-Flex-Hals, glatt od. perforiert /
 „Ortho-Flex“ neck, smooth or perforated

Stärken . . . 1,5–4 mm

Cuir pays-orthopédie-collet /
Zahmvache-Orthopädie-Hals /
 „Zahmvache“-orthopaedic-neck
SG-SCHADSTOFFGEPRÜFT



D'après la procédure classique du tannage en cuve avec des matières tannantes purement végétales et d'une durée de tannage de plus de douze mois, la maison Rendenbach produit dans la plus vieille ville d'Allemagne du cuir à dessous depuis 125 ans à présent. La combinaison de matières, exclusivement de premier choix et des matières premières sévèrement sélectionnées de provenances Européennes les plus réputées et les plus chères, avec ce procédé d'affinage naturel, permet la production de ces produits de haute qualité. C'est ainsi que depuis des décennies les cuirs au tannage lent – Rendenbach atteignent aussi bien dans le domaine de la réparation des chaussures que dans le secteur orthopédique, une qualité exceptionnelle dans le pays tout comme à l'étranger.

Satisfaire ce but sera aussi en avenir le devoir principal de la maison Rendenbach qui se trouve maintenant déjà en quatrième génération.

Nach dem traditionellen klassischen Verfahren der Grubengerbung mit rein pflanzlichen Gerbstoffen in einer Gerbzeit von über 12 Monaten wird in Deutschlands ältester Stadt seit nunmehr 125 Jahren im Hause Rendenbach Bodenleder hergestellt.

Die Verbindung von ausschließlich erstklassiger, streng sortierter Rohware von den besten und teuersten Provenienzen Europas mit diesem naturreinen Veredlungsprozeß ermöglicht die Produktion jener hochwertigen Naturprodukte.

So nehmen seit Jahrzehnten altgerberte Rendenbach-Leder im Schuhreparatur- als auch im Orthopädie-sektor die qualitative Spitzenposition im In- und Ausland ein.

Diesem Anspruch an das Haus Rendenbach genüge tragen zu können, wird auch in-Zukunft die Schlüssel-aufgabe des Unternehmens in der nun vierten Generation darstellen!

In the oldest town of Germany, Rendenbach Company has been manufacturing high-quality ground leather for 125 years now, still practising the classic method of traditional ground tanning with purely vegetable tannin. A natural process, which takes more than 12 months to complete.

The combination of exclusive, first-class raw material, carefully selected from the best and most expensive sources in Europe, together with a completely natural refining process, ensures the result of highly valuable natural products.

For decades Rendenbach leather – following an extremely long tanning process – has proven at home and abroad to be top-quality for shoe repair and orthopaedic purposes. To furthermore fulfil these high demands Rendenbach Company will by now in the 4th generation be concentrating on the preservation of its company values.



Charakteristische Vorteile der naturreinen JR-Grubengerbung

Avantages caractéristiques du JR-Tannage en cuve naturel.

- Poids spécifique faible.
- Extrême grande activité de respiration.
- Dureté en toutes parties de la peau associé à la flexibilité.
- Parfait élagage dû à la coupe lisse de la fibre.
- Longue durée de vie et solidité.
- Structure de Fleur naturelle et élégante.

- Spezifisch leichtes Gewicht
- Extrem hohe Atmungsaktivität
- Festigkeit in allen Hautpartien verbunden mit Flexibilität
- Extrem guter Ausputz durch glatten Faserschnitt
- Lange Haltbarkeit und Tragdauer
- Natürlich-elegantes Narbenbild

Characteristic advantages of pure and natural JR ground-tanning

- Specific light weight
- Extremely high respiration
- Stability combined with flexibility in all parts
- Extremely good cleaning due to smooth thread cut
- Long life and durability
- Natural and elegant grain



WENN NATUR ZU LEDER WIRD...

JOH. RENDENBACH JR. LEDERFABRIK

ZURÜCK ZUR NATUR

Kilger-Leder sind ursprüngliche Wertarbeit - sechs Generationen handwerkliches Gerben mit natürlichen Gerbstoffen, gepaart mit neuesten Erkenntnissen garantieren höchste Qualität.

Zur Herstellung wird bei Kilger ausschließlich erstklassige Rohware verwendet. Das Leder wird in der traditionellen Grubengerbung hergestellt – diese dauert bis zu einem Jahr. Höchste Qualität sowie zukunftsorientierte Maschinen- und Umwelttechnik sind ein Garant für den weiteren Erfolg im In- und Ausland.

Les cuirs de Kilger sont de tout temps d'un travail de qualité – six générations de tannage artisanal avec des tanins naturels, accompagné avec les découvertes les plus récentes se portent garant de qualité supérieure. On utilise chez Kilger pour la production exclusivement de matières de première qualité. On tanne le cuir par tannage en fosse traditionnel – cela dure jusqu'à un an.

Qualité supérieure ainsi qu'une orientation à l'avenir concernant la technique de machines et la technique de la protection du milieu environnant sont un garant pour le succès en Allemagne et à l'étranger.

Kilger leather is and always was high-class workmanship – six generations of craftman's tannage with vegetable tanning, combined with the latest knowledge guarantee highest quality. Kilger uses exclusively first-class raw materials for production. The leather is tanned in proven pit tannage which takes up to one year. Highest quality as well as orientation to the future concerning machines and environmental control are a guarantee for the further success in Germany and abroad.



BAVARIA



Stärke: 2,0–5,5 mm

Gestanzte Ledersohlen in Damen- und Herrenformen
Semelles en cuir découpées en formes dames et hommes
Stamped-out leather-soles in Ladies' and Gentlemen's shoe forms



Stärke: 2,5–6,0 mm

BAVARIA Zahn-Vache-Croupon
Croupon de vache **BAVARIA**
"Zahn-Vache" -bend **BAVARIA**

Die langsame, rein pflanzliche Grubengerbung und das Veredeln mit rein natürlichen Wachsen und Ölen führen zu den herausragenden Eigenschaften von BAVARIA:

- extrem hoher Nässechutz, wobei die wichtige Atmungsaktivität erhalten bleibt
- enorme Haltbarkeit
- sehr gute Ausputzeigenschaften

Le tannage lent et purement végétal et la transformation avec des cires et huiles naturelles mènent aux qualités excellentes de BAVARIA:

- l'activité de la respiration reste, malgré de la protection de l'humidité extrêmement grande
- une solidité énorme
- très bons attributs de finissage

A slow vegetable pit tannage as well as the finishing with purely natural waxes and oils lead to the extraordinary qualities of BAVARIA:

- Despite great wet resistance, the important activity of respiration is kept
- extremely high durability
- outstanding features for finishing

APOLLO-FLEX



Stärke: 1,6–4,5 mm

APOLLO-FLEX Kuh-Spalt-Croupon
Croûte de croupon de vache **APOLLO-FLEX**
APOLLO-FLEX split-bend from cow

APOLLO-FLEX

- extrem wasserfest
- besonders widerstandsfähig
- hohe Flexibilität
- gute Verklebbarkeit
- hergestellt aus ausgesuchten süddeutschen Kuhspalten

APOLLO-FLEX

- extrêmement résistant à l'eau
- particulièrement solid
- beaucoup de flexibilité
- bonne aptitude à être collé
- produit de croûtes de croupon de vache choisis, avec l'origine de l'Allemagne du Sud

APOLLO-FLEX

- extremely water resistant
- specially solid
- high flexibility
- good cementability
- produced from choiced cow split-bends, with origin in Southern-Germany

DONAUVACHE



Stärke: 2,5–6,0 mm

Donauvache Zähm-Vache-Croupon
Semelles en cuir découpées en formes dames et hommes
Stamped-out leather-soles in Ladies' and Gentlemen's shoe forms

Stärke: 2,5–6,0 mm

DONAUVACHE Zähm-Vache-Croupon
Croupon de vache **DONAUVACHE**
„Zähm-Vache“-bend **DONAUVACHE**

DONAUVACHE

- heller Naturnarben
- Fleischseite egalisiert, auch geschliffen lieferbar

DONAUVACHE

- clair grain naturel
- côte chair égalisé, aussi liverable poncé

DONAUVACHE

- light natural grain
- levelled flesh-side, also buffed on request

KernFlex



Stärke: 1,0–3,5 mm

KernFlex Spalt-Croupon
Croûte de croupon **KernFlex**
KernFlex split-bend
SG-SCHADSTOFFGEPRÜFT

KernFlex
fester grubengegebter Spalt
für Brand- und Zwischensohlen,
sowie Hinterkappen

KernFlex
cuir croûte refente ferme pour des premi-
ères semelles, semelles intercalaires, ainsi
que contreforts

KernFlex
Firm pit-tanned split for insoles and mid-
soles, as well as counters

BRANDSOHLENSPALT

Brandsohlenspalt
- spezifisch leicht
- schweißbeständiger Spaltcroupon

Cuir de refend pour les premières semelles
- spécifiquement léger
- croûte de croupon résistant à la sueur

Split for insoles
- specifically light
- sweat resistant split bends



Stärke: 1,0–3,5 mm
melles

Brandsohlenspalt-Croupon
Croupon en cuir de refend pour les premières se-

Split-bends for insoles
SG-SCHADSTOFFGEPRÜFT

BLANKLEDER

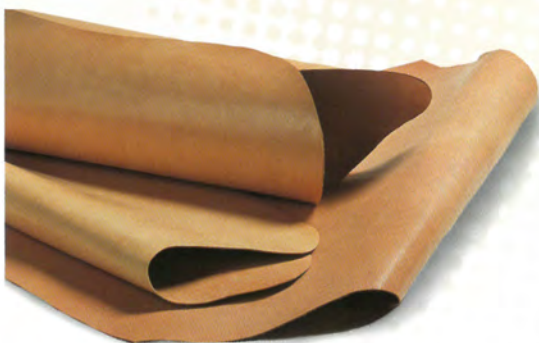

Stärke: 1,0–5,0 mm

Blankleder
cuir de harnais
polished leather
SG-SCHADSTOFFGEPRÜFT

Blankleder
- in Croupons, Hälsen, Flanken und Hechten
- rein pflanzliche Gerbung
- in fester, flexibler und auch perforierter Ausführung
- für orthopädischen Schuh- und Einlagenbau

cuir de harnais
- croupons, collets, flacs et demi-dossettes
- tannage purement végétal
- en qualité solide, flexible et aussi perforée

polished leather
- bends, shoulders, bellies and half-backs
- pure vegetable tannage
- in firm, flexible and also perforated finish



EP Zahmvache-Croupon

vollnarbig, pflanzlich gegerbt, ein Leder der Spitzenklasse
 Stärken: 2,5–2,8 mm, 3,0–3,4 mm, 3,5–3,9 mm, 4,0–4,4 mm,
 4,5–4,9 mm, 5,0–5,4 mm

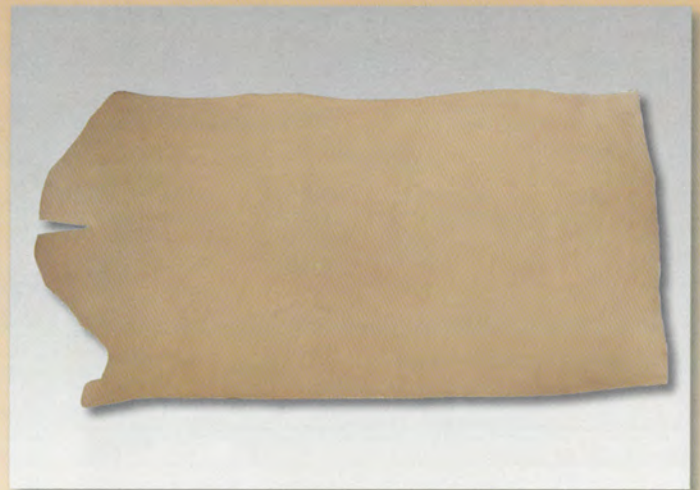

GF Zahmvache-Croupon

Grubengerbung, **flexibel**
 Stärken: 2,5–3,0 mm, 3,0–3,5 mm, 3,5–4,0 mm, 4,0–4,5 mm,
 4,5–5,0 mm, 5,0–5,5 mm

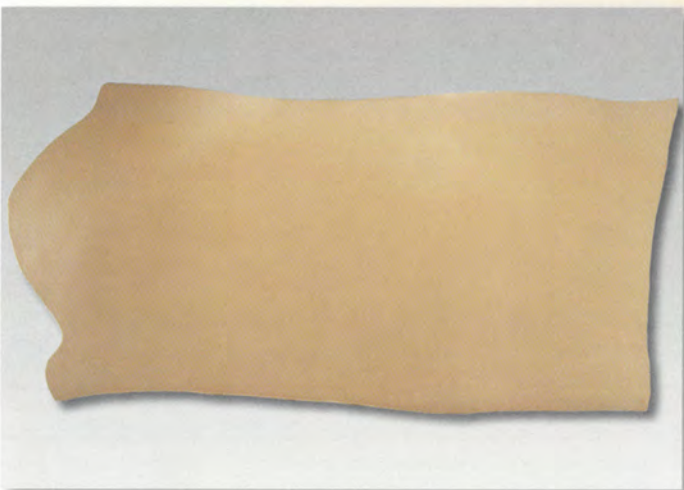

GF Zahmvache-Croupon

Grubengerbung, **superflexibel**
 Stärken: 2,5–3,0 mm, 3,0–3,5 mm, 3,5–4,0 mm, 4,0–4,5 mm,
 4,5–5,0 mm, 5,0–5,5 mm



Zahmvache-Croupon Sonderposten

Stärken: 3,0–3,4 mm, 3,5–4,0 mm, 4,0–4,5 mm, 4,5–5,0 mm,
 5,0–5,5 mm, 5,5 mm+



Tangoflex Velour-Croupon

Chromgerbung, für Tanzschuhe
 Stärken: 2,0–2,5 mm, 2,5–3,0 mm,
 3,0–3,5 mm



Rindleder lohgar, naturell

natur, pflanzlich gegerbt, ohne Zurichtung
 Stärke: 1,25–1,5 mm



**ZV Croupons, nubukiert
 fest* und flexibel**

Farbe: schlamm
 Stärken: 2,5–3,0 mm, 3,0–3,5 mm,
 3,5–4,0 mm, 4,0–4,5 mm*
 flexibel nur bis 4,0 mm

Leder 3. 08



Blankleder-Croupon

Aus besten süddeutschen Croupens. Rein pflanzliche Grubengerbung.
Festes und kerniges Leder.
Stärken: 1,5–1,7 mm, 1,8–2,0 mm, 2,0–2,25 mm

GÜTESIEGEL
der Gerberschule Reutlingen
*Reine pflanzliche Gerbung
Sehr gut hautverträglich *
verformbar * schwelssfest*



August Renz KG - Gerberei gegründet 1887
in der alten Lederstadt Tuttlingen an der Donau.
Wir bestehen in der 4. direkten Generation.

Nach alter Rotgerbertradition wird beste süddeutsche Rohware zu hochwertigem Orthopädieleder vegetabil gegerbt.

Schon Jahrzehnte vor der Bewegung der »Grünen« betrieben unsere Vorfahren die Gerberei nach ökologischen Überlegungen, die wir im Laufe der Zeit immer mehr entwickelt haben, sodass wir heute sehr umweltschonend unsere Leder gerben.

Nach der schonenden Haarentfernung wird der Gerbprozess in der Grube durchgeführt. Mit pflanzlichen Gerbextrakten und viel Ruhe wird das Leder hier ausgegerbt. Unterstützt durch moderne Erkenntnisse entsteht so ein bewährtes Leder.

Jahrzehntelange Erfahrung, handwerkliches Geschick und eine moderne Maschinenausstattung gewährleisten eine gleichbleibende hohe Qualität.



Walkleder-Hals mit Spieß

Ein Paradebeispiel vegetabler Gerbkunst. Leder mit Spieß sind in nassem Zustand in jede gewünschte Facon verformbar und trocknen dann hart aus. Naturell und frei von chemischen Rückständen. Jahrzehntlang in der Orthopädie-Technik bewährt.

Stärken: 1,2–1,5 mm, 1,5–2,0 mm, 2,0–2,5 mm, 2,5–3,0 mm, 3,0–3,5 mm



*Hautfreundlich
durch
vegetabile
Gerbstoffe
und
natürliche
Fette*

Blankleder-Ziegen

Ein vegetabil gegerbtes Spitzenprodukt. Weiches und dünnes Leder, schmiegsam und zäh mit festen Narben.

glatt, perforiert und geprägt

Stärken: 0,6–0,7 mm, 0,8–0,9 mm, 0,9–1,0 mm

Einlagen Hals

Ein mildes, natürliches Blankleder von Kühen der Alpenregion. Grubengerbung. Bewährt und sehr beliebt in der Einlagenherstellung.

glatt und perforiert*

Stärken: 0,8–1,0 mm*, 1,0–1,5 mm*, 1,5–2,0 mm*, 2,0–2,5 mm



GÜTESIEGEL
der Gerberschule Reutlingen
*Reine pflanzliche Gerbung
Sehr gut hautverträglich *
verformbar * schwelssfest*



Rindleder-Hälfte für Orthopädie Prima
 natur, rein vegetabil gegerbt
glatt und perforiert*
 Stärken: 0,8–1,0 mm, 1,0–1,25 mm*, 1,25–1,5 mm, 1,5–2,0 mm



Fahlleder-Hecht
 pflanzlich gegerbt, aus süddeutscher Rohware
 Stärken: 2,0–2,4 mm, 2,5–3,0 mm, 3,0–3,5 mm, 3,5–4,0 mm



Fahlleder-Hals
 pflanzlich gegerbt, aus süddeutscher Rohware
 Stärken: 1,5–2,0 mm, 2,0–2,5 mm, 2,5–3,0 mm

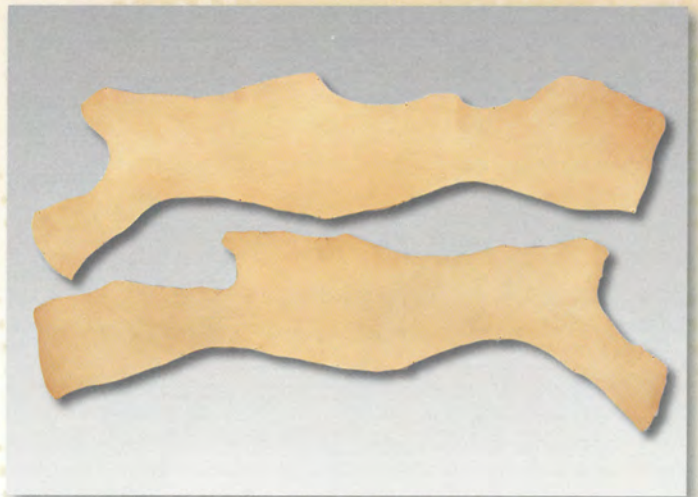

Fahlleder-Seite
 pflanzlich gegerbt, aus süddeutscher Rohware
 Stärken: 0,8–1,0 mm, 1,0–1,5 mm



EP Vache-Hals
 günstiger Vache-Hals für Kappen und Brandsohlen, **flexibel**
 Stärken: 1,5–1,9 mm, 2,0–2,4 mm, 2,5–2,9 mm, 3,0–3,4 mm
 fest 2,0–2,4 mm, gebimst, **flexibel** 2,0–2,4 mm



Arnaud-Hals
 pflanzlich gegerbt
fest
 Stärke: 2,0–2,5 mm

Leder 3. 10

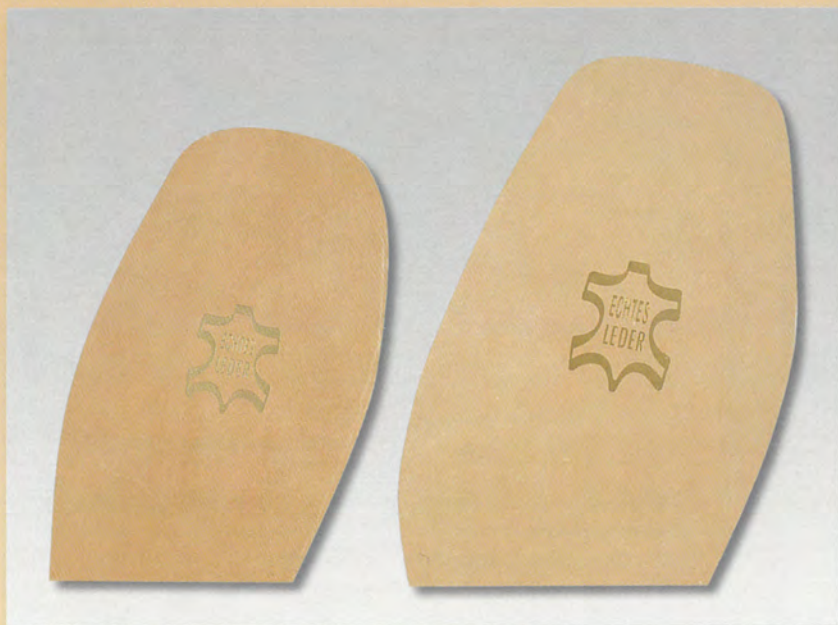

EP-Ledersohlen

Spitzenqualität, vollnarbig, pflanzlich gegerbt

Damen DK 40 und DK 43, 2,5–3,0 mm, 3,0–3,5 mm

Herren HK 45 und HK 47, 2,5–3,0 mm, 3,0–3,5 mm,

3,5–4,0 mm, 4,0–4,5 mm, 4,5–5,0 mm

VE 20 Paar

Herren H 48, 3,0–3,5 mm, 3,5–4,0 mm, 4,0–4,5 mm

VE 10 Paar



IS-Ledersohlen

vollnarbig, pflanzlich gegerbt,
gewachste Oberfläche

Damen D 1, 2,0–2,5 mm, 2,5–3,0 mm

Herren H 2 und H 3, 2,5–3,0 mm,

3,0–3,5 mm, 3,5–4,0 mm,

VE 10 Paar

Idrorep-Kernlederhalbsohle

fettgegerbt, wasserabweisend

natur, dunkelbraun, schwarz (durchgefärbt)

Damen DK 43, Herren H4, H5

Stärken: **2,5–3,0 mm, 3,0–3,5 mm,**

3,5–4,0 mm, 4,0–4,5 mm



Oberleder nach DIN
Narben geprägt
schwarz
Stärken: 2,0–2,2 mm, 2,5–2,7 mm



Futter-Chevreaux

Farben: schwarz, dunkelbraun, mittelbraun, hellbraun, natur, dunkelgrau, mittelgrau, hellgrau, schlamm, bordeaux, rot, weiß, eierschale, ocker, gelb, blau, grün, hellgrün, lila, violett, rosa, gold



Chevreaux-, Nappa-, Boxcalf-, Möbelleder-Abfälle
Farben: farbig sortiert



Chevreaux-, Nappa-, Boxcalf-, Möbelleder-Abfälle
Farben: schwarz

Leder 3. 12



Flechtleder
geschlossen- und offenporig
verschiedene Farben



Rindfutterleder schweißresistent
Rindfutterleder Nubuk
Rindfutterleder naturell
rein pflanzlich / vegetabil gegerbt
angeprägt
Stärke: **1,0–1,2 mm**



Roßleder
lederbraun
Stärke: **0,7–0,9 mm**

Schweinsfutterleder
hell, muskat



Rindfutterleder-Hälfte
vegetabil gegerbt
natur, **glatt** und **geprägt**
Stärken: **0,8–1,0 mm, 1,0–1,25 mm**



Kalbutterleder
in **Hälften** und **ganzen Fellen**
glatt, perforiert, anperforiert,
creme, beige, natur
Stärken: **0,6–0,8 mm, 0,8–1,0 mm,**
1,0–1,2 mm
verschiedene Fabrikate

Büffel-Kalbutterleder
glatt und **geprägt**, **creme**
Stärke: **0,7–0,9 mm**

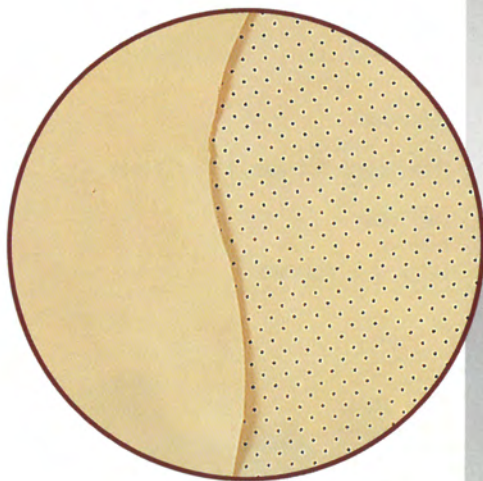

Baby-Kalbutterleder
glatt und **geprägt**, **creme**
Stärke: **0,5–0,7 mm**

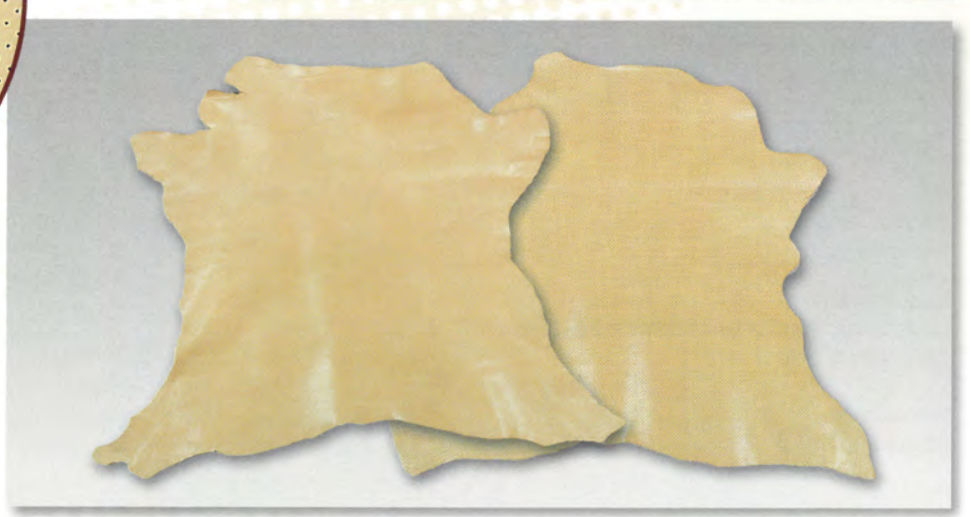
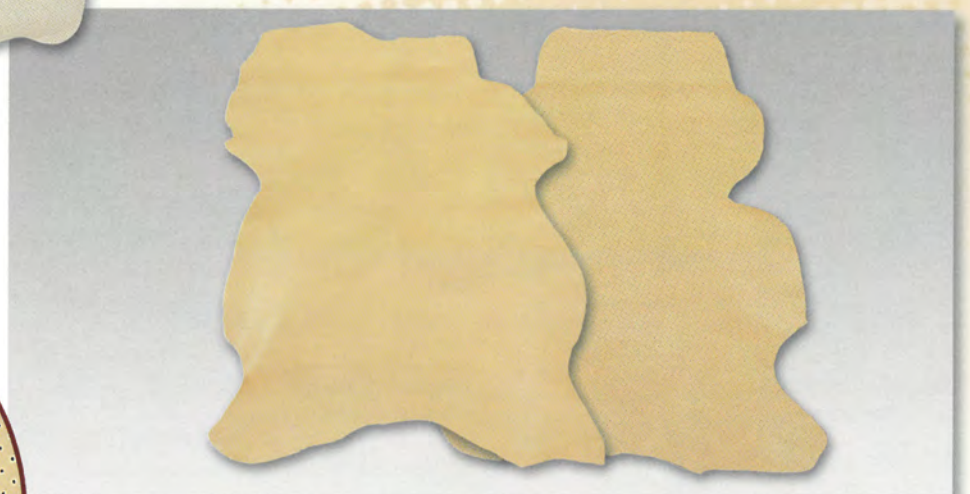

Leder 3. 14

Ziegen-Narbenspalt
natur, glatt und perforiert
Stärke: 0,2–0,3 mm

Ziegen-Narbenspalt
chromweiß, perforiert
Stärken: 0,2–0,3 mm, 0,3–0,4 mm

Ziegen-Narbenspalt
chromweiß, glatt
Stärken: 0,2–0,3 mm, 0,3–0,4 mm

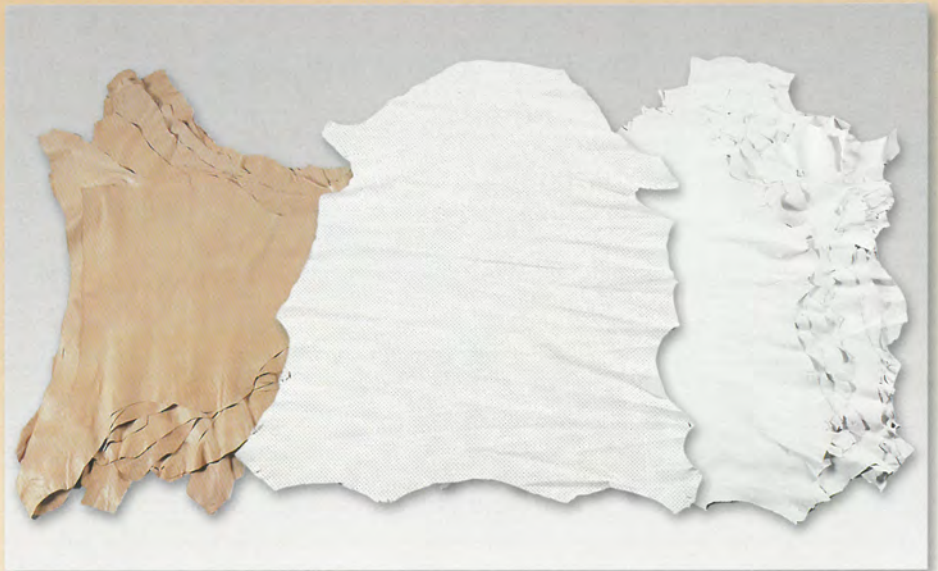

Schaf-Futterleder
creme, perforiert

Ziegen-Futterleder
lederbraun und hell, perforiert

Ziegen-Futterleder
lederbraun und hell, glatt

Ziegen-Futterleder
mit Glanz, lederbraun, glatt

Chrom-Futterleder
glatt

Hirschleder
sämisch naturell
Stärken: 0,8–1,0 mm, 1,1–1,3 mm

Lackleder
schwarz
Stärke: 0,6–0,8 mm

Lammfellfutter
weiß, beige, grau, braun, schwarz, bordeaux
ca. 8–10 mm Wollhöhe

Schmaschen
schwarz und weiß



Beschläge, Reparaturteile, Garne 5. 01



Triumph-Plättchen
Gr. 10–16
VE 1 kg

Stoßplattenstifte
16/11, 16/13
VE 1 kg



Stoßplatten
Gr. 1–8
VE 100 Paar

Stoßplattenstifte
22/17
VE 1 kg



Absatzecken vermessingt
4/4 mm, 5/4 mm
VE 10 Paar

Boulevard-Beschläge
vermessingt
150/1,5 mm
VE 10 Paar



Triumph-Fersenplatten
mit Schrauben und Nieten
80 mm, 86 mm, 101 mm
VE 20 Stück



Cambrotal-Fersenplatten
Art. 23



Brandsohlenplatten
mit Nägel und Schrauben
VE 20 Stück



Kopfplatten
22 mm, 25 mm, 33 mm
VE 100 Stück



Blauring-Holzstifte
3,5/16, 4/14, 4,5/14, 5/12,
5,5/12, 6/11, 7/9, 8/8
VE 500 g

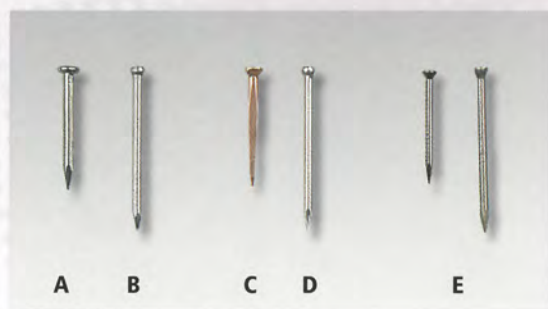

A – Gummiabsatzstifte 16/16, 18/18, 18/20, 18/25, VE 1 kg
B – Gestauchte Stifte 11/15, 12/17, 13/20, 14/20, 14/25,
16/30, 16/35, VE 1 kg
Gestauchte Stifte glanzveredelt, 14/20, 14/25, 16/30, 16/35,
VE 1 kg
C – Drahandtacks 8–26 mm, VE 100 g, 500 g, 1 kg
D – Zwickstifte 14/20, 14/25, 16/30, VE 1 kg
Zwickstifte glanzveredelt, 14/20, 14/25, 16/30, 16/35, VE 1 kg
E – Trix-Stahlstifte 10/13, 11/15*, 12/17*, 14/20*, 14/25*,
VE 1 Mille, 1 kg*
Trix-Stahlstifte vermessingt, 12/17, VE 1 Mille



A – Hilo-Kreuzschlitzschrauben
5,5 x 25 mm, 5,5 x 35 mm

B – Kreuzschlitzschrauben
3,75 x 19 mm
4,75 x 25 mm
VE 100 Stück



Holzdübel, Länge 40 mm
3 mm, 4 mm, 5 mm,
6 mm, 8 mm
VE 500 g



Unterlegscheibe, Ø 10 mm
vernickelt, VE 100 Stück

Zweispitzniete, 3 x 19 mm
vernickelt, vermessingt,
VE 100 Stück

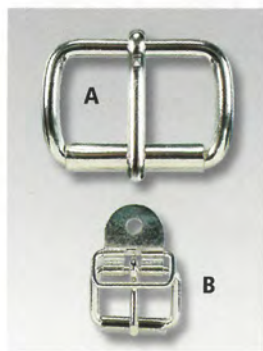

A – Rollschnallen, Art. 88
20 mm, 25 mm, 30 mm,
35 mm, 40 mm, 45 mm,
50 mm
vernickelt, starke Ausführung

B – Rollschnallen, Art. 236
20 mm, vernickelt



Gürtelschnallen, Art. 1033
25 mm, 30 mm*, 35 mm,
40 mm*
vernickelt, vermessingt*

Beschläge, Reparaturteile, Garne 5. 02



A – Karabinerhaken
Art. 917/18 mm
Länge 45 mm, vernickelt

B – Simplexhaken mit Wirbel, Art. 913/20 mm
Längen 40 mm, 50 mm, vernickelt



A – Karabinerhaken
HZ 212/13 mm, 37 mm
vernickelt, vermessingt, altmessing

B – Karabinerhaken
L 70/18 mm, 40 mm
vernickelt, vermessingt, altmessing



Karabinerhaken L 49/20 mm
Länge 45 mm
vernickelt, vermessingt, altmessing



Karabinerhaken L 12/20 mm
Längen 55 mm, 65 mm*
vernickelt*, vermessingt*, altmessing



Karabinerhaken L 19/25 mm
Länge 75 mm

Karabinerhaken L 19/20 mm
Länge 65 mm*
vernickelt*, vermessingt*, altmessing



Karabinerhaken 15/40 mm
Länge 40 mm
vernickelt, vermessingt



Karabinerhaken 4/30 mm
Länge 30 mm
vernickelt, vermessingt



Karabinerhaken L 42/15 mm
Länge 42 mm
vernickelt



Kunststoff-Karabinerhaken
Art. SNH schwarz
Länge 65 mm
20 mm, 25 mm, 30 mm



Gurtband, schwarz
10 mm, 20 mm, 25 mm, 30 mm, 40 mm, 50 mm
Gurtband, braun, weiss
12 mm



Kunststoff-Klemmschlaufen
Art. LL, schwarz
25 mm, 30 mm, 40 mm



Kunststoffschlaufen
Art. TG, schwarz
25 mm, 30 mm, 40 mm



Kunststoff-Steckschnallen
Art. SR, schwarz
20 mm, 25 mm, 30 mm, 40 mm, 50 mm



Steckschlösser, Art. 649
3,5 x 4 cm
vernickelt, vermessingt

Art. 2559, 4 x 4,5 cm
ohne Schlüssel, altmessing



Steckschlösser, Art. 541
2,5 x 3,5 cm
vernickelt, vermessingt

Art. 3549, 2,5 x 3,5 cm
altmessing



Steckschlösser, Art. 2690, 6 x 4,5 cm
vernickelt, vermessingt



Steckschlösser, Art. 2671
4 x 5 cm
vernickelt, vermessingt



Steckschlösser mit Rückstrahler
Art. 2571, 4 x 5,5 cm
vernickelt, vermessingt



Steckschlösser, Art. 2650
3,5 x 5 cm
vernickelt, vermessingt



Steckschlösser, Art. 530
2,5 x 3,5 cm
vernickelt, vermessingt,
altmessing, altkupfer



Steckschlösser, Art. 630
2,5 x 3 cm
vernickelt, vermessingt



Steckschlösser, Art. 521
1,5 x 2 cm
vernickelt, vermessingt



Leiterschlosser, Art. 1642
5 x 7,5 cm
vernickelt, vermessingt



Geldbörsenschlosser, Art. 1752
2,5 x 1,5 cm
vermessingt



Kofferschlosser, Art. 1318
3,5 x 7 cm
vernickelt, vermessingt



Kofferschlosser, Art. 1334
5 x 5 cm
vernickelt, vermessingt



Schlosser für Herrentaschen, Art. 1624, 3,5 x 4 cm
vermessingt



Drehverschlüsse, Art. 1606
3 x 2 cm
vernickelt, vermessingt



Scharniere, Art. 2204
4 x 4,5 cm
vernickelt, vermessingt



Magnetschlösser
Durchmesser 18 mm
vernickelt, vermessingt



Zahlenschlosser für Aktenkoffer, Art. 2111
6,5 x 3,5 cm
vernickelt, vermessingt

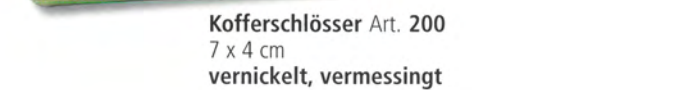

Kofferschlosser Art. 200
7 x 4 cm
vernickelt, vermessingt

Beschläge, Reparaturteile, Garne 5. 04



- | | | | | | | | | | |
|--|--|--|---|--|---|--|--|--|--|
| Nieten 2/6
vernickelt
VE 100 Stück | Nieten 3/7
vernickelt
vermessingt
altkupfer
VE 100 Stück | Nieten 4/7
vernickelt
vermessingt
altkupfer
VE 100 Stück | Nieten 4/9
vernickelt
vermessingt
VE 100 Stück | Nieten 7/9
vernickelt*
vermessingt
altkupfer
VE 100 Stück,
500 Stück* | Nieten
144/9
vernickelt
vermessingt
altkupfer
VE 100 Stück | Nieten 144/10
vernickelt
vermessingt
VE 100 Stück | Nieten 144/41
vernickelt
vermessingt
VE 100 Stück | Nieten 7/41
+ 41/41
vernickelt
vermessingt
altkupfer
VE 100 Stück | Nieten 60/60
vernickelt
vermessingt
altkupfer
VE 100 Stück |
|--|--|--|---|--|---|--|--|--|--|

FÜR SÄMTLICHE ÖSEN, HAKEN UND DRUCKKNÖPFE FÜHREN WIR AUCH DIE PASSENDEN STEMPEL



- | | | | | | | | | | | |
|--|---|---|--|--|--|--|---|---|--|---|
| Ösen
S 211/002
vernickelt
vermessingt
VE 100 Stück,
500 Stück | Ösen S 26 (669)
vernickelt
vermessingt
altkupfer
altmessing
VE 100 Stück,
500 Stück | Ösen S 17 (569)
vernickelt
vermessingt
VE 100 Stück,
500 Stück
antikkupfer
VE 100 Stück | Ösen S 42 (28)
vernickelt
vermessingt
altkupfer
schwarz, braun
VE 100 Stück,
500 Stück | Ösen S 30 (376)
vernickelt
vermessingt
altkupfer
altmessing
antikkupfer
VE 100 Stück,
500 Stück | Ösen S 6 (54)
vernickelt
vermessingt
altmessing
VE 100 Stück,
500 Stück | Ösen S 6 (54)
altkupfer
VE 100 Stück,
500 Stück | Ösen S 26 (669)
schwarz, braun
VE 100 Stück,
500 Stück | Ösen S 17 (569)
schwarz, braun*
VE 100 Stück*,
500 Stück
weiß
VE 500 Stück | Ösen S 30 (376)
schwarz, weiß
VE 100 Stück,
500 Stück | Rollring-
ösen SR 93
Farben + VE
siehe
Seite 2.25 |
|--|---|---|--|--|--|--|---|---|--|---|



- | | | | | | | | |
|---|--|---|---|--|---|--|---|
| Ösen S 1200
mit Scheiben VR 5
vernickelt
vermessingt
Messing vernickelt*
VE 100 Stück,
500 Stück* | Unterlegscheiben
VR 1, 2, 3, 5
vernickelt
vermessingt
VE 100 Stück,
500 Stück | Haken
H 8 (200)
schwarz
VE 100 Stück,
500 Stück
vernickelt
VE 500 Stück | Haken
H 14 (95)
vernickelt
schwarz
VE 100 Stück,
500 Stück | Niethaken
NH 8/1,6.004 (200)
schwarz
VE 500 Stück | Niethaken
NH 73/1,6.004 (8073)
vernickelt, antikkupfer
VE 100 Stück
schwarz, braun
altkupfer
VE 500 Stück | Niethaken
NH 86/5
vernickelt
altkupfer
VE 100
Stück,
500 Stück | Nietstifte
A - N 62 (1,6.004)
vernickelt, vermes-
singt, altkupfer
VE 100 Stück

B - N 64
vernickelt, altkupfer,
VE 100 Stück |
|---|--|---|---|--|---|--|---|

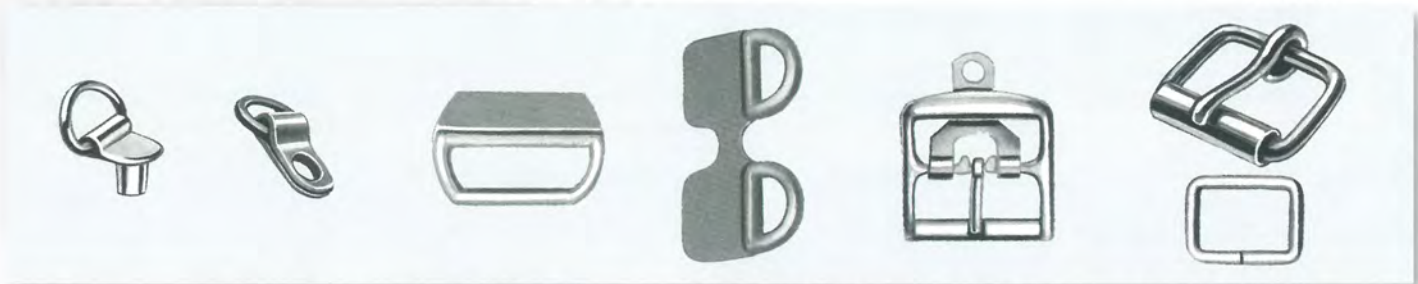

- | | | | | | |
|--|---|--|--|---|--|
| Schlaufen
XAR 5150/8.002 mm
XAR 5150/8.001 mm
mit Nieten
vernickelt
altkupfer
altmessing
VE 100 Stück | Schlaufen
XAR 3946/8.003 mm
mit und ohne Nieten*
vernickelt*, altkupfer*
altmessing, VE 100 Stück

XAR 3169/10.006 mm
mit und ohne Nieten
vernickelt, antikkupfer
VE 100 Stück | Plastikschlaufen
VV 1742
20 mm, 25 mm,
30 mm*
weiß*, schwarz*,
braun, blau* | Plastikschlaufen
VV 2017/4
weiß, schwarz,
braun, blau
Steg à 4 Stück | Zierschnallen XF 4032
mit Annetblech
10-25 mm, vernickelt
6 mm, 12-25 mm, vermessingt
6 mm, 12-25 mm, altkupfer
VE 100 Stück | Rollschnallen XXD 3039
16-40 mm, vernickelt, VE 100 Stück

Schlaufen XXR 3040
16-40 mm, vernickelt, VE 100 Stück |
|--|---|--|--|---|--|



- | | | | |
|--|--|---|--|
| Halbringe XXR 3169
10 mm, 16 mm, 20 mm,
25 mm, 30 mm
vernickelt
VE 100 Stück | Druckknöpfe 901/5/5 B
vernickelt, vermessingt,
altkupfer
VE 100 Stück | Druckknöpfe 606/6
vernickelt, vermessingt, altkupfer,
schwarz
VE 100 Stück | Druckknöpfe 306
Gr. 11*, 13, 15
vernickelt, altkupfer, schwarz*, braun
VE 100 Stück |
|--|--|---|--|

Beschläge, Reparaturteile, Garne 5. 05



Prym Druckknöpfe Sport + Camping 15 mm
390 199 altmessing
390 200 brüniert
390 201 silber



Prym Druckknöpfe Anorak 15 mm, VE 10 Stück
390 301 silber 390 302 brüniert
390 307 schwarz 390 309 altkupfer
390 314 gold



Prym Druckknöpfe Jersey 10 mm
390 107 silber, VE 10 Stück
390 117 perle/weiß, VE 6 Stück
Alle Druckknöpfe mit Stempel



Prym Hosenhaken und -Stege 13 mm
265811 silber / brüniert
VE 4 Stück, mit Stempel

Sport-Mini 13 mm
390 501 silber
390 502 brüniert
VE 10 Stück
Alle Druckknöpfe mit Stempel

12 mm, VE 10 Stück
390 330 silber 390 332 gold
390 334 altmessing 390 336 altkupfer
8 mm, VE 10 Stück
390 360 silber
Alle Druckknöpfe mit Stempel



Prym Druckknöpfe Yacht + Caravan 15 mm
390211 silber, anschraubbar
VE 10 Stück



Prym Ösen mit Scheiben
11 mm, VE 15 Stück
541 370 silber 541 371 gold
541 381 brüniert
14 mm, VE 10 Stück
541 373 gold 541 383 silber
541 384 brüniert
8 mm, VE 24 Stück
541 374 silber 541 375 gold
541 376 brüniert
4 mm, VE 50 Stück, 542 359 bunt
5 mm, VE 40 Stück, 542 371 brüniert
Alle Ösen mit Stempel



Prym Ösen 4 mm, VE 50 Stück
542 400 silber 542 401 gold
542 402 brüniert
5 mm mit Scheiben, VE 40 Stück
542 410 silber 542 411 gold
Alle Ösen mit Stempel



Prym Jeansknöpfe 17 mm
622 210 altsilber 622 211 altmessing
622 240 silber 622 241 altkupfer
VE 8 Stück
Alle Jeansknöpfe mit Stempel



Prym Fashion-Zipper 482 113 silber



Prym Fashion-Zipper 482 117 silber



Prym Fashion-Zipper 482 120 silber



Prym Fashion-Zipper 482 121 silber



Prym Fashion-Zipper 482 410 altmessing



Prym Fashion-Zipper 482 411 altmessing

Beschläge, Reparaturteile, Garne 5. 06



Prym Fashion-Zipper
482 133 schwarz



Prym Vario-Zange
390 900
Druckknopf- Loch- und
Ösenzange



Prym Handwerkernadeln
131 107, VE 5 Stück
Prym Ledernadeln
131 259, VE 5 Stück
Prym Polsternadeln
131 350, VE 3 Stück



Hoogen Doppelzwirn
Oberfaden
S- und Z-Drehung
Nr. 20/6, 20/8
rohgrau, weiß, braun, schwarz
Rolle à 100 g



Hoogen Doppelzwirn
Unterfaden gepicht
S-Drehung
Nr. 20/6, 20/8
Rolle à 100 g
Kreuzwickel à 500 g



Hoogen Forellenfaden
imprägniert, Stärke 7
rohweiß*
dunkelbraun 2416
schwarzbraun 2216*
schwarz*
Kreuzwickel ca. 380 g
Scheibenspulen* ca. 380 g



Hoogen Durchnähzwirn
6-fach, Z-Drehung
(Rafflenbeul)
5- und 6-fach, S-Drehung
(Hardo, Frohana)
rohgrau
Kreuzwickel à 500 g



Hoogen Leinen-
Steppzwirn
Z-Drehung
Nr. 18/3, 18/4, 18/5
rohgrau, braun, schwarz
Rolle à 250 g



Gruschwitz Seidenersatz
100 % Baumwolle, 6-fach
Nr. 8 – Rolle à 400 m
Nr. 10 – Rolle à 500 m
Farben laut aktueller
Farbkarte



Amann Serafil-Nähgarn
(100 % Polyester)
Nr. 10 – Kops à 300 m
Nr. 15 – Kops à 450 m
Nr. 20 – Kops à 600 m
Nr. 30 – Kops à 900 m
Nr. 40 – Kops à 1200 m
Nr. 60 – Kops à 1800 m
Farben laut aktueller Farbkarte



Ackermann Rasant-Nähgarn
(Polyester/Baumwolle-
Umspinnzwirn)
Nr. 25 – Kreuzwickel à 500 m
Nr. 50, 75, 100, 120, 150
Kreuzwickel à 1000 m
Farben laut aktueller Farbkarte



Nähmaschinen-
Fertigspulen
weiß, dunkelbraun
rotbraun, schwarz
Bobbin à 11 m

Beschläge, Reparaturteile, Garne 5. 07



YKK-Reißverschlüsse Typ 20
Metall **brüniert**, Art. 503248, **schwarz, braun**
Längen: alle 2 cm von **8 bis 44 cm**
alle 5 cm von **10 bis 45 cm**
auch **Meterware** in **schwarz** und **braun** lieferbar **Schieber** und **Endstücke** nur **brüniert** lieferbar



YKK-Reißverschlüsse Typ 10
Metall **brüniert**, Art. 93179, **schwarz, braun**
Längen: alle 2 cm von **8 bis 44 cm**
alle 5 cm von **10 bis 80 cm**
auch **Meterware** in **schwarz** und **braun** lieferbar **Schieber** und **Endstücke** nur **brüniert** lieferbar



YKK-Reißverschlüsse Typ 20
Metall **gold**, Art. 504183, Metall **silber**, Art. 571234, **schwarz, braun**
Längen: alle 2 cm von **8 bis 40 cm**
alle 5 cm von **10 bis 120 cm**
Metall **silber, schwarz** und **braun 145 cm, 155 cm, 160 cm, 165 cm**
auch **Meterware gold** in **schwarz** und **braun** und **Schieber** und **Endstücke** in **gold** lieferbar



YKK-Reißverschlüsse Typ 10
Metall **gold**, Art. 504217, Metall **silber**, Art. 513790, **schwarz, braun**
Längen: alle 2 cm von **8 bis 40 cm**
alle 5 cm von **10 bis 80 cm**
(gold nur bis 45 cm), auch **Meterware** in **schwarz, braun, beige, weiß**
und **Schieber** und **Endstücke** in **gold** und **silber** lieferbar



YKK-Reißverschlüsse Typ 20
Metall **gold, teilbar**, Art. 504185, Metall **silber, teilbar**, Art. 571232
schwarz, braun
Längen: alle 5 cm von **30 bis 100 cm**
schwarz
125 cm, 150 cm
Metall **brüniert, teilbar**, Art. 503256, **schwarz, braun**
Längen: alle 5 cm von **40 bis 80 cm**



YKK-Reißverschlüsse Typ 10
Metall **silber, teilbar**, Art. 513791, **schwarz, braun**
Längen: alle 5 cm von **35 bis 85 cm**
Metall **brüniert, teilbar**, Art. 93180, **schwarz, braun**
Längen: alle 5 cm von **40 bis 80 cm**



YKK-Kunststoff-Reißverschlüsse Typ 10, Art. 2461
schwarz, braun
Längen: alle 2 cm von **8 bis 44 cm**
alle 5 cm von **10 bis 80 cm**
weiß, beige, grau
Längen: alle 2 cm von **8 bis 44 cm**
alle 5 cm von **10 bis 45 cm**
auch **Meterware, Schieber, Endstücke** (nur **silber**) in **schwarz, braun, beige, weiß** lieferbar

Beschläge, Reparaturteile, Garne 5. 08



Hakofix-Klettband

Farben: schwarz, mittelbraun, dunkelbraun, weiß, beige, hellbeige, grau, dunkelgrau, schlamm, navyblau
Breiten: 15 mm, 20 mm, 25 mm, 30 mm, 38 mm, 50 mm
Rolle à 10 m



Schürzen, grün mit Band oder Kette
80 cm, 90 cm, 100 cm,
110 cm, 120 cm, 130 cm
Schürzen, weiß mit Band
90 cm, 100 cm, 110 cm, 120 cm



Krepp-Klebeband

Rolle à 50 m
15 mm, 19 mm, 25 mm

Tesa Krepp-Klebeband

Rolle à 50 m
12 mm, 15 mm, 19 mm, 25 mm,
30 mm, 38 mm, 50 mm



Tesa Nahtband mit Gewebe

rohweiß
6 mm, 9 mm, 12 mm, 15 mm,
19 mm, 30 mm, 50 mm
Rolle à 50 m



Gummizug

schwarz, braun, beige, weiß
7 mm, 10 mm, 15 mm, 20 mm,
25 mm, 30 mm, 40 mm, 50 mm,
60 mm, 70 mm, 80 mm, 100 mm,
120 mm
schwarz, braun, weiß*
140 mm*, 160 mm
schwarz
200 mm

Poliertücher

35 x 35 cm, gelb
45 x 45 cm, bunt



Doppelklebeband für Reißverschlüsse

9 mm
Rolle à 25 m

Tesafix-Doppelklebeband

Rolle à 50 m



Slide On Schieber-Box

komplett mit Zange und Messschieber
enthält 88 Schieber in verschiedenen Größen und Farben für die Reparatur
der gängigsten Reißverschlussarten. (Schieber auch einzeln erhältlich)



Kunststoff-Sortimentskästen
für Kleinteile
320 x 220 x 45 mm

Beschläge, Reparaturteile, Garne 5. 09



Leder-Mappengriffe, Art. 44
schwarz, dunkelbraun, mittelbraun,
hellbraun, natur, rot, grün, gelb, blau,
orange, grau



Leder-Koffergriffe, Art. 46
schwere Ausführung
schwarz, dunkelbraun,
mittelbraun, hellbraun



Leder-Koffergriffe, Art. 560
schwarz, dunkelbraun,
mittelbraun, hellbraun



Leder-Koffergriffe, Art. 562
schwarz, dunkelbraun,
mittelbraun, hellbraun



Kunststoff-Mappengriffe, Art. 401/2
schwere Ausführung
schwarz, dunkelbraun



Kunststoff-Mappengriffe, Art. 502
leichte Ausführung
schwarz, dunkelbraun



Kunststoff-Mappengriffe, Art. 703
schwarz



Wiener Griffe aus Kunststoff, Art. 551
schwarz, dunkelbraun, mittelbraun, hell-
braun, rotbraun, natur, gelb, orange, rot,
grün, blau, grau

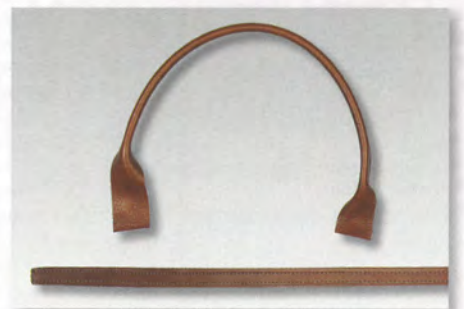

Leder-Taschengriffe mit Wulst
Leder-Taschengriffe geboggt
schwarz, dunkelbraun,
mittelbraun, hellbraun,
rotbraun, lederfarbig, natur, beige, eierscha-
le, vanille, seesand, weiß, rot, grün, blau



Kunststoff-Taschenriemen
lieferbar in allen gängigen Farben
19 mm, 25 mm
Bund à 5 m



Kofferriemen
schwarz, braun
100 cm, 125 cm, 150 cm,
175 cm, 200 cm



Rollschuhriemen
schwarz, braun
25 cm, 30 cm, 35 cm, 40 cm,
45 cm, 50 cm, 60 cm, 70 cm

Kinderwagenriemen
schwarz, braun, weiß
25 cm, 30 cm

Beschläge, Reparaturteile, Garne 5. 10



Diana Lederdecksohlen
geprägt
lohgar, weiß
Damen Gr. 37, 39, 41
Herren Gr. 42, 44, 46



Diana Halbe-Lederdecksohlen
geprägt
lohgar
Damen, Herren



Diana Lederdecksohlen
hell sortiert, braun sortiert,
schwarz
Damen Gr. 37, 39, 41
Herren Gr. 42, 44, 46



Manid Halbe-Lederdecksohlen
mit Schaumgummipolster
hell sortiert, dunkel sortiert
Damen, Herren, Herren groß



Fersenfutter
hell sortiert, braun sortiert,
schwarz
Damen, Herren, Herren groß

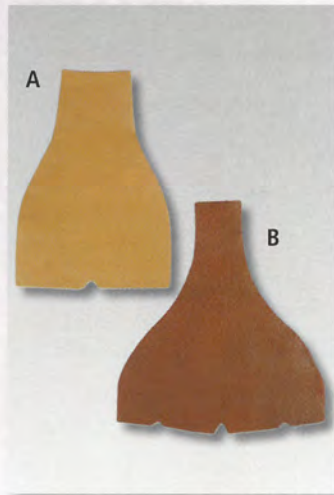

Stiefelfutter
hell sortiert, braun sortiert
A – **schmal/hoch**
Breite 13 cm, Höhe 19 cm
B – **breit/hoch**
Breite 17 cm, Höhe 19 cm

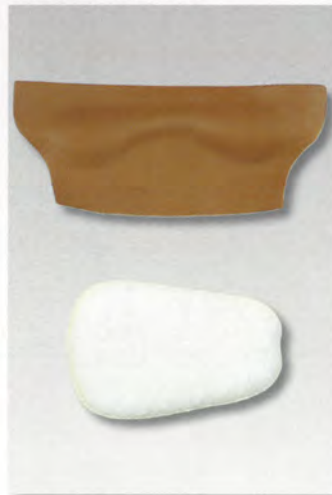

Fersenpolster mit breiter Einlage
Art. 119 Glattleder,
Art. 118 Velourleder

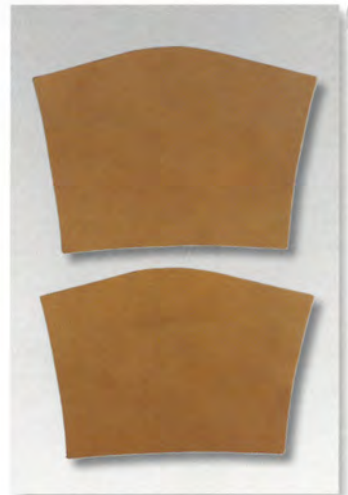

Manid Absatzbezüge
lieferbar in allen
gängigen Farben

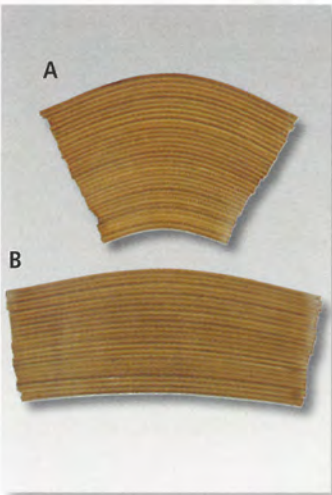

Leder-Schichtbezüge
roh, hellbraun lackiert
A – **schmal/hoch**
untere Breite 9,5 cm, Höhe 13 cm
obere Breite 20 cm
B – **breit/mittel**
Breite 23 cm, Höhe 9,5 cm

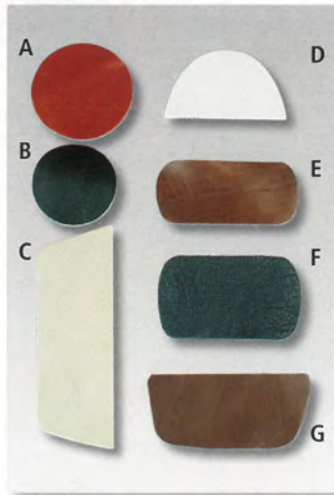

Diana Innenriester
D – Gr. 1 G – Gr. 2
C – Gr. 3 (Länge 10 cm)
C – Gr. 4 (Länge 12 cm)
B – Gr. 5 A – Gr. 6
E – Gr. 7 F – Gr. 8
Gr. **sortiert**
Beutel à 200 Stück



Laschenpolster
Gr. 1, 2



Manid Pumpsriemchen
Breite 8 mm
Längen 25 cm, 35 cm
Manid Lederriemchen gebüggt
Breiten 6 mm, 8 mm, 10 mm
Bund à 10 m
lieferbar in allen gängigen Farben

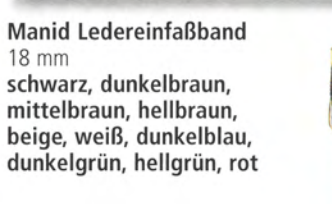

Manid Ledereinfußband
18 mm
schwarz, dunkelbraun,
mittelbraun, hellbraun,
beige, weiß, dunkelblau,
dunkelgrün, hellgrün, rot





Alwa Decksohlen
Damen Art. 40 schlank, Art. 41 normal
hell sortiert, schwarz, Gr. 36–40
Herren Art. 44 normal
dunkel sortiert, schwarz, Gr. 41–47



Alwa Decksohlen mit breitem Gelenk
Damen Art. 42, hell sortiert, schwarz
Gr. 36–40
Herren Art. 45, dunkel sortiert, schwarz
Gr. 41–48, auch mit Slingpolster



Alwa Fußbett-Decksohlen
Damen/Herren Art. 46
Beutel à 25 Paar, sortiert in 5 Größen
Einzelgrößen auch in Packs à 10 Paar

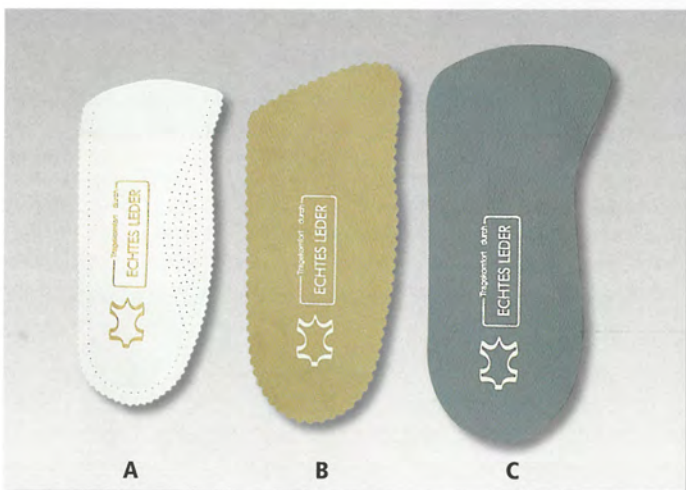

Alwa Halbe-Decksohlen
A – Damen Art. 55 hell sortiert, B – Herren Art. 56 dunkel sortiert
C – Herren lang, Art. 58 dunkel sortiert, auch mit Polster

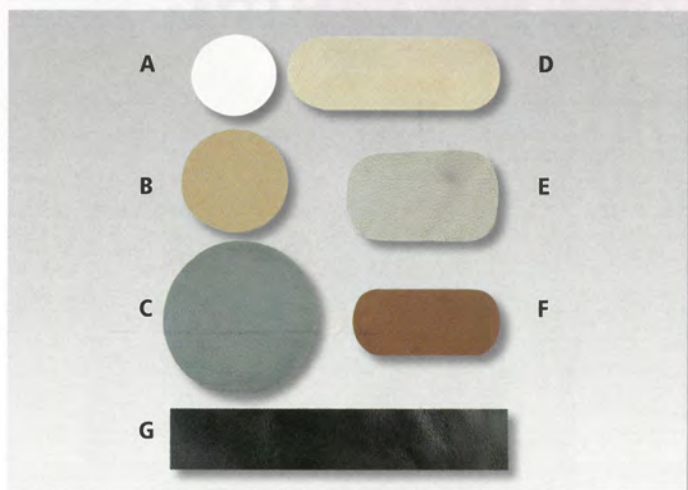

Alwa Innenriester Art. 10
A – Gr. 05, B – Gr. 5, C – Gr. 6, F – Gr. 7, E – Gr. 8, Beutel à 200 Stück
D – Gr. 10, Gr. 9, Beutel à 120 Stück, G – Gr. 12, Beutel à 20 Streifen zu 37 cm

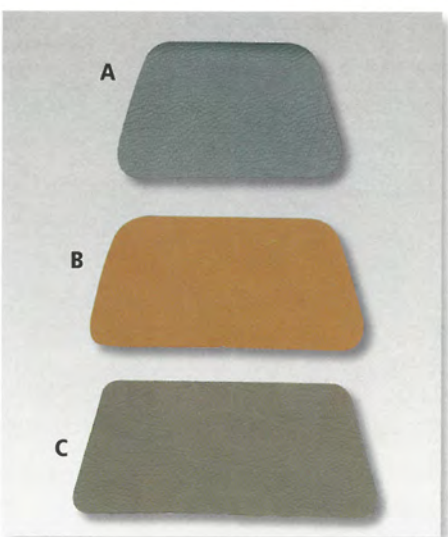

Alwa Fersenfutter Art. 20
A – Gr. 40 Damen
B – Gr. 60 Herren
C – Gr. 80 Herren groß
Gr. 100 Herren Übergröße (ohne Abbildung)

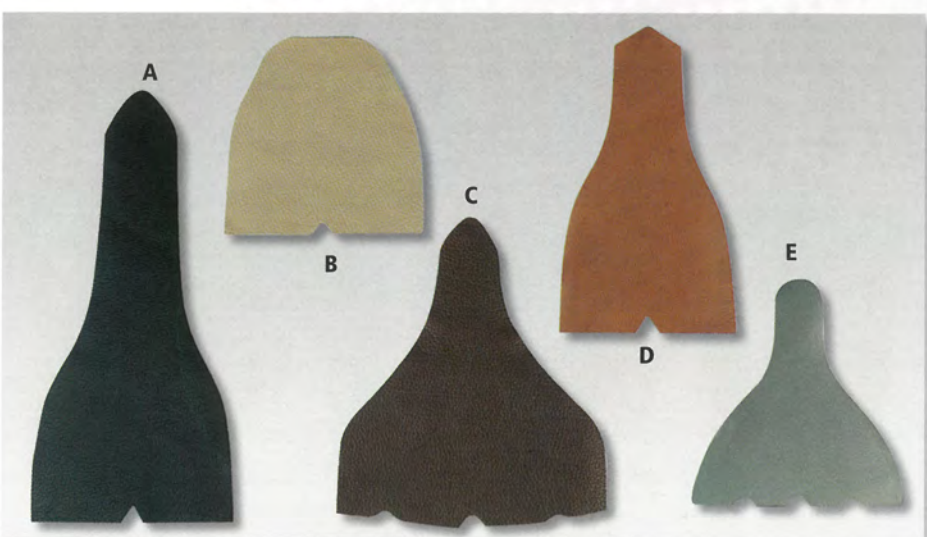

Alwa Stiefelfutter, Art. 30
E – Gr. 1, Breite 13,5 cm, Höhe 14,5 cm
D – Gr. 2, Breite 10,5 cm, Höhe 20,0 cm
C – Gr. 3, Breite 17,0 cm, Höhe 20,0 cm

A – Gr. 4, Breite 13,0 cm, Höhe 28,0 cm
B – Gr. 5, Breite 12,5 cm, Höhe 13,0 cm
farbig sortiert

Beschläge, Reparaturteile, Garne 5. 12

JOTI Stanzartikel

JOTI Stanzartikel werden aus hochwertigen Kalb- u. Rindledern gefertigt und in gängigen Farben sortiert geliefert. Individuelle Farbwünsche sind möglich!

First Class Leder

Alle JOTI Stanzartikel sind auch als First Class Kalbleder (FC) erhältlich.

Diese Artikel werden chargefiziert nach dem MPG geliefert.

Farben: natur & cognac

JotiFleece

Fast alle Artikel sind in JotiFleece (JF), einem speziellen ca. 1,4 mm dickem Futterfleece-Material lieferbar.

Diese Artikel werden chargefiziert nach dem MPG geliefert

Farben: schwarz, dunkelbraun, sandbeige

Prägungen

JOTI Artikel werden ungeprägt geliefert, auf Wunsch ist eine Goldprägung möglich.



Joti 1/2 Decksohlen		VE
Art. 30010	Orthopädisch	10 Paar
Art. 30L10	Herren lang	10 Paar
Art. 30H10	Herren	10 Paar
Art. 31D10	Damen	10 Paar

Joti 1/2 Decksohlen m. Gummi		VE
Art. 300G	Orthopädisch	10 Paar
Art. 30LG	Herren lang	10 Paar
Art. 30HG	Herren	10 Paar
Art. 31DG	Damen	10 Paar

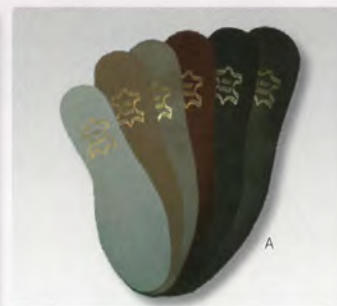

Joti Decksohlen		VE
Art. A3840	36-40	10 Paar
Art. A4146	41-46	10 Paar
Art. A4748	47-48	10 Paar
Art. A7530	Sortiment	30 Paar
Art. A7550	Sortiment	50 Paar



Joti Decksohlen m. Gelenk		VE
Art. B3640	36-40	10 Paar
Art. B4146	41-46	10 Paar
Art. B4748	47-48	10 Paar
Art. B7530	Sortiment	30 Paar
Art. B7550	Sortiment	50 Paar



Joti Decksohlen Sandale/Ortho		VE
Art. C3739S	37-39	10 Paar
Art. C4145S	41-45	10 Paar
Art. C4749S	47-49	10 Paar
Art. C8530S	Sortiment	30 Paar
Art. C8550S	Sortiment	50 Paar

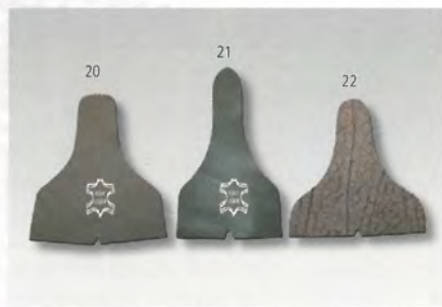

Joti Stiefelfutter/Bootsfutter		VE
Art. 20		10/20 Paar
Art. 21		10/20 Paar
Art. 22		10/20 Paar



Joti Stiefelfutter/Bootsfutter		VE
Art. 23		10/20 Paar
Art. 24		10/20 Paar
Art. 27		5/10 Paar



Joti Fersenfutter		VE
Art. 334	Super-groß	25/50/100 Paar
Art. 335	Super	25/50/100 Paar
Art. 336	Herren Spezial	25/50/100 Paar
Art. 337	Damen Spezial	25/50/100 Paar



Joti Chromledersohlen/Abs. für Tanzschuhe		VE
Art. 80-G	Chromledersohlen D grau	5 Paar
Art. 85-G	Chromledersohlen H grau	5 Paar
Art. 80-S	Chromledersohlen D schwarz	5 Paar
Art. 85-S	Chromledersohlen H schwarz	5 Paar
Art. 88-G	Chromlederabsätze H grau	5 Paar
Art. 88-S	Chromlederabsätze H schwarz	5 Paar

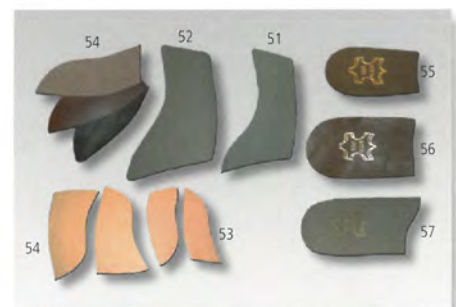

Joti Überstemma & Klappstücke		VE
Art. 53	Überstemma Damen	50 Paar
Art. 54	Überstemma Herren	50 Paar
Art. 51	Überstemma Damen Ortho	10 Paar
Art. 52	Überstemma Herren Ortho	10 Paar
Art. 55	Klappstücke Damen	30 Paar
Art. 56	Klappstücke Herren	30 Paar
Art. 57	Klappstücke Herren geschweift	30 Paar

Beschläge, Reparaturteile, Garne 5. 13



Joti Lederriemen Meterware

Hochwertiger Kalblederriemen mit sehr feiner Narbung und Gewebeeinlage
– zweiseitig genäht

Art. 506	Lederriemen	6 mm	Art. 518	Lederriemen	18 mm
Art. 508	Lederriemen	8 mm	Art. 520	Lederriemen	20 mm
Art. 510	Lederriemen	10 mm	Art. 525	Lederriemen	25 mm
Art. 512	Lederriemen	12 mm	Art. 530	Lederriemen	30 mm
Art. 514	Lederriemen	14 mm	Art. 535	Lederriemen	35 mm
Art. 516	Lederriemen	16 mm			

Standardfarben: schwarz, dunkelbraun, mittelbraun, cognac, dunkelblau, bordeaux, beige, eierschale, weiß



Joti Lederbezogene Knöpfe

Art. 484-13	Lederknöpfe	13 mm
Art. 484-15	Lederknöpfe	15 mm
Art. 484-20	Lederknöpfe	20 mm
Art. 484-32	Lederknöpfe	32 mm
Art. 484-45	Lederknöpfe	45 mm

13–20 mm mit Niet *oder* Schlaufe
32 & 45 mm mit Schlaufe



Joti Paspelband/Ledereinfäßband

Art. 540	Paspelband	20 mm
Art. 541	Paspelband	30 mm
Art. 542	Paspelband	40 mm

diverse Farben



Joti Pumpsriemen 36 cm lang

Art. 575-6	Pumpsriemen	6 mm
Art. 575-8	Pumpsriemen	8 mm
Art. 575-10	Pumpsriemen	10 mm
Art. 575-12	Pumpsriemen	12 mm
Art. 575-14	Pumpsriemen	14 mm
Art. 575-16	Pumpsriemen	16 mm

weitere Breiten & Farben siehe Joti Lederriemen Meterware



Joti Spaghettiriemen dünn Meterware genäht

Art. 531	Spaghettiriemen	2,5–3 mm
----------	-----------------	----------

diverse Farben



Joti Spaghettiriemen dick Meterware genäht

Art. 532	Spaghettiriemen	5–6 mm
----------	-----------------	--------

diverse Farben



Joti Gummiband rund

Art. 303	Gummiband	3 mm
Art. 302	Gummiband	2 mm
Art. 304	Gummiband	4 mm
Art. 303A	Gummiband SortimentA	2 m je Farbe
Art. 303B	Gummiband SortimentB	5 m je Farbe

in 2 und 4 mm nur in den Farben schwarz, dunkelbraun und weiss lieferbar

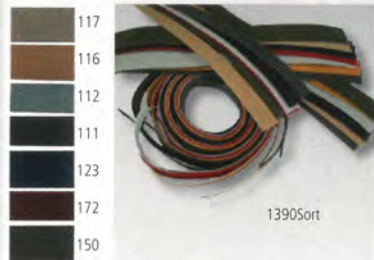

Joti Gummizug farbig

Art. 1390-10	Gummizug	10 mm
Art. 1390-15	Gummizug	15 mm
Art. 1390-20	Gummizug	20 mm
Art. 1390-30	Gummizug	30 mm
Art. 1390Sort	Alle Farben & Breiten	



Joti Gummizug quer elastisch

Art. 1345	Gummizug, quer	45 mm
Art. 1365	Gummizug, quer	65 mm

Joti Gummizug extra breit
Art. 340 Gummizug 200 mm
Art. 350 Gummizug 350 mm
Lieferbar in schwarz & braun

Joti Gummizüge bezogen/gerafft

Art. 306	Gummizug bezogen	6 mm
Art. 308	Gummizug bezogen	8 mm
Art. 310	Gummizug bezogen	10 mm
Art. 314	Gummizug bezogen	14 mm
Art. 316	Gummizug bezogen	16 mm
Art. 320	Gummizug bezogen	20 mm



Die erste Zahl in der Artikelnummer gibt die Innenbreite an.

Joti Gürtelschnallen in hochwertiger Ausführung - kleine Auswahl -
Bitte fordern Sie bei Ihrem Lederhandel den aktuellen Joti Katalog mit vielen weiteren Modellen an. Erhältlich in vernickelt, vermessingt, nickel matt & altmessing.

Joti Gurtband/Schlaufenband

Art. 539	Gurtband	10 mm
Art. 538	Gurtband	15 mm
Art. 537	Gurtband	20 mm
Art. 539A	Gurtband	10 mm
Art. 539B	Gurtband	10 mm

Alle Farben
schwarz, braun
schwarz, braun
SortimentA "hell"
SortimentB "dunkel"

VE	5 m
	5 m
	5 m
	10 m
	10 m

Beschläge, Reparaturteile, Garne 5. 14

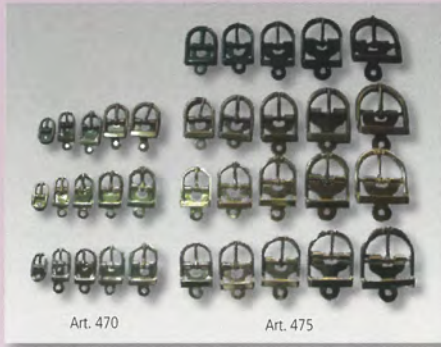

Joti Zierschnallen mit Nietblech Innenmaß mm
 Art. 470P5 Zierschnallen 5 Pr. 6/8/10/12/14
 Art. 475P5 Zierschnallen 5 Pr. 16/18/20/25/30



Joti Zierschnallen mit Nietblech Innenmaß mm
 Art. 470B Zierschnallen Box 150 Pr. 6-14
 Art. 475B Zierschnallen Box 75 Pr. 16-30



Joti Zierschnallen mit Nietblech Innenmaß mm
 Art. 470S25 Zierschnallen Riege 25 Pr. 6-14
 Art. 475S25 Zierschnallen Riege 25 Pr. 16-30

Art. 470 (6-14) lieferbar in nickel, messing, altmessing
 Art. 475 (16-30) lieferbar in nickel, messing, altmessing & schwarz



Joti Agraffen
 Art. 490sort2 Agraffen Sortiment 120 St. Box
 incl. Kunststoffteile/Nieten beiliegend



Joti Agraffen VE
 Art. 490-20- Agraffen 20 St.



Joti Kunststoff Koffergriffe
 Art. 3210 Koffergriff
 Art. HL120 Koffergriff



Joti Kunststoff Koffergriffe
 Art. 10300 Koffergriff
 Art. 7385 Koffergriff



Joti Kunststoff Koffergriffe
 Art. 3210-4 Koffergriff 4er Riege
 jedes Modell 1x im Sortiment - (ohne Abbildung)



Joti modische Damenabsätze - Auswahl -



Art. 209 PIA



Art. 561 MELISSA



Art. 748 MIA



Art. 1223 KNOT



Art. 2402 ANDREA



Art. 2316 NINA

Joti Kunststoff Absätze - kleine Auswahl -

Bitte fordern Sie bei Ihrem Lederhandel den aktuellen Joti Katalog und die Kunststoffabsatz Übersicht mit mehr als 30 weiteren modischen Modellen in den Farben schwarz, schwarz Lack, dunkelbraun Schicht und mittelbraun Schicht an.



Diana Echtleder
Gr. 36-46



Diana Echtleder-Halbsohlen
Gr. 35/36-41/42
Diana Softlight-Halbsohlen
Gr. 35/36-41/42

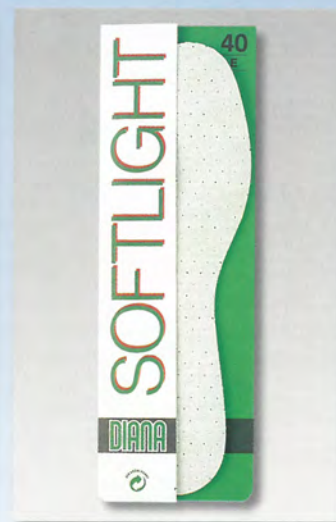

Diana Softlight
Gr. 36-46

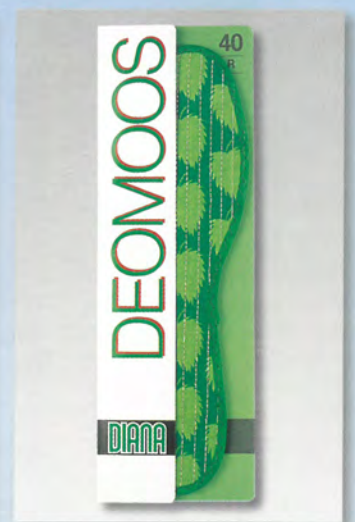

Diana Deemoos
Gr. 36-39, 44-46



Diana Lederfaser
Gr. 36-46



Diana Alustar
Gr. 36-46



Diana Wollvlies
Gr. 36-46



Diana Wollflor
Gr. 36-46



Diana Fußbett
Damen Gr. 36-42
Herren Gr. 40-45



Diana Fersenkissen
Gr. 1-4



Diana Barfuß
Gr. 36-46



Bama Alu Therm

- Alu-Sohle
 • Klassischer Alu-Kälteschutz
 • Empfohlen für mittlere Kälte
 Größen: 36-51



Bama Alu Therm Extra

- Alu-Sohle mit anatomischem Fußbett
 • Klassischer Alu-Kälteschutz
 • Empfohlen für mittlere Kälte
 • Unterstützt und entlastet den Fuß
 Größen: 36-46



Bama Alu Therm Airtech

- Alu-Sohle
 • Intensiver Alu-Kälteschutz
 • Mit Luftkammer-Isolation
 • Empfohlen für starke Kälte
 Größen: 36-49



Bama Royal

- Fell-Sohle
 • Fell-Sohle
 • Empfohlen für starke Kälte
 Größen: 36-46



Bama Molli

- Woll-Sohle
 • Echte Schafwolle
 • Empfohlen für mittlere Kälte
 Größen: 36-46



Bama Wool

- Woll-Sohle
 • Reine Wolle
 • Empfohlen für starke Kälte
 Größen: 36-46



Bama Filzana

- Wollfilz-Sohle
 • Feiner Wollfilz
 • Empfohlen für leichte Kälte
 Größen: 36-46



Bama Tri Therm

- Fleece-Sohle
 • Fleece Wärmekomfort
 • Empfohlen für leichte Kälte
 Größen: 36-46



Bama Felta

- Arbeitsschuh-Sohle
 • Robuster Kälte- und
 • Feuchtigkeitsschutz
 • Empfohlen für leichte Kälte
 Größen: 36-51



Bama Anti-Static Safety Insole

- Antistatische Sicherheitseinlegesohle
 • Komfort durch Polsterung + Wärme
 • ein angenehmes Fußgefühl in
 antistatischen Sicherheitsschuhen
 • Verringert Fußgeruch
 • Für den professionellen Gebrauch
 Größen: 36-48



Bama Sockets Extra

- Stiefel-Socken
 • Feuchtigkeits- und Kälteschutz
 • Für Gummistiefel
 Größen: 36/37-50/51



Bama Thermo Elegance

- Alu-Velours-Sohle
 • Dünnere Alu-Velours
 • Kälteschutz
 • Empfohlen für leichte Kälte
 Größen: 36-46



Bama Alu Therm Airtech Kid

- Alu-Sohle
 • Intensiver Alu-Kälteschutz
 • Mit Luftkammer-Isolation
 • Empfohlen für starke Kälte
 Größen: 24-35



Bama Sockets Kid

- Stiefel-Socken
 • Feuchtigkeits- und Kälteschutz
 • Für Gummistiefel
 Größen: 24/25-28/29



Bama Sockets Kid

- Stiefel-Socken
 • Feuchtigkeits- und Kälteschutz
 • Für Gummistiefel
 Größen: 30/31-34/35



Bama Sun weiß
Barfuß-Sohle
• Für angenehmen Barfuß-Komfort
• Trocken und frisch
Größen: 36-51



Bama Sun Color
Barfuß-Sohle mit Silberionen
• Für angenehmen Barfuß-Komfort
• Trocken und frisch
Größen: 36-51



Bama Sun Color Extra
Barfuß-Sohle mit Silberionen
• Anatomisches Fußbett
• Unterstützt und entlastet die Füße
• Trocken und frisch
Größen: 36-46



Bama Deo Active
Deo-Sohle
• Besonders wirksam gegen Fußgeruch
• Hygienisch und frisch
Größen: 36-51



Bama Deo Active Extra
Deo-Sohle mit Silberionen
• Anatomisches Fußbett
• Unterstützt und entlastet die Füße
• Hygienisch und frisch
• Gegen Fußgeruch
Größen: 36-46



Bama Famoos
Moos-Sohle
• Mit Frische-Duft
• Für angenehm trockene Füße
• Mit echtem Moos
Größen: 36-51



Bama Deo Fresh
Deo-Sohle
• Gegen Fußgeruch
• Zuschneidbar für alle Größen
Größen: freesize



Bama Fresh'Ins Women
Frische-Sohlen
• Ultradünn, mit Mikrofasern
• Für ein frisches Fußgefühl
Größen: 35/36-41/42



Bama Fresh'Ins Men
Frische-Sohlen
• Ultradünn, mit Mikrofasern
• Für ein frisches Fußgefühl
Größen: 40/41-44/45



Bama Famoos Kid
Moos-Sohle
• Mit Frische-Duft
• Für angenehm trockene Füße
• Mit echtem Moos
Größen: 24-35



Bama Sun Kid weiß
Barfuß-Sohle
• Für angenehmen Barfuß-Komfort
• Trocken und frisch
freesize



Bama Sun Color Kid
Barfuß-Sohle mit Silberionen
• Für angenehmen Barfuß-Komfort
• Trocken und frisch
Größen: 24-35



Bama Deo Active Kid
Deo-Sohle
• Besonders wirksam gegen Fußgeruch
• Hygienisch und frisch
Größen: 24-35

Furnituren 6. 04



Bama Soft Step
Polstersohle
• Fußpolster für mehr Komfort in jedem Schuh
Größen: 36-51



Bama Exquisit
Leder-Sohle
• Universal-Komfort-Sohle
• Feinstes Leder
Größen: 36-51



Bama Nappa
Leder-Sohle
• Universal-Komfort-Sohle
• Feinstes Leder
Größen: 36-46



Bama Exclusiv
Leder-Sohle
• Leder-Universal-Sohle
Größen: 36-46



Bama Primus Extra
Fußbett-Sohle
• Anatomisches Fußbett
• Unterstützt und entlastet den Fuß
Größen: 36-46



Bama Brillant
Pumps-Sohle
• Fester Halt und Komfort bei hohen Absätzen
Größen: 36-42



Bama Topas
Fußstütz-Sohle
• Zur Stützung bei Spreizfüßen
Größen: 36-42



Bama Futura
Fußbett-Sohle
• Anatomisches Fußbett
• Unterstützt und entlastet den Fuß
Größen: 36-46



Bama Swing
Fußbett-Sohle
• Extra dünnes Fußbett
• Unterstützt und entlastet den Fuß
• Für Damen-Schuhe
Größen: 36-42

bama



Bama Solette
Polster-Halbsohle
• Polsterung und Entlastung
• Für Damen-Schuhe
Größen: 35/36-41/42



Bama Solette zehenfrei
Polster-Halbsohle
• Polsterung und Entlastung
• Für Damen-Schuhe
Größen: 35/36-41/42



Bama Exquisit 1/2
Leder-Halbsohle
• Polsterung und Entlastung
• Komfort bei höheren Absätzen
Größen: 35/36-45/46



Bama Soft Step Kid
Polstersohle
• Fußpolster für mehr Komfort in jedem Schuh
Free size



Bama Exclusiv Kid
Leder-Sohle
• Leder-Universal-Sohle
Größen: 24-35



Bama Balette
Rutschhemmende Pelotte
• Speziell für Pumps



Bama Mini Stop
Fersenhalter
• Für alle Halbschuhe



Bama Exclusiv Plus
Halbsohle mit Pelotte
• Polsterung und Entlastung
• Komfort bei höheren Absätzen
Größen: 35/36 – 41/42



Bama Classic
Fersenbett
• Polsterung der Fersenpartie
Größen: 35/37 – 44/46



Bama Stella
Mittelfuß-Pelotte
• Stützt das Mittelfußgewölbe
Größen: 36/38 – 43/45



Bama Warm
Wärmendes Fußbett
• Auftritts-dämpfende Unterstützung für Ihren Fuß
Größen: 36 – 46



Bama Comfort
Komfort-Fußbett
• Passt sich der Form des Fußes an
Größen: 36 – 46



Bama Gel Comfort
Ultradünne Gel-Sohlen
• Mehr Komfort durch extra Polsterung
Größen: 36 – 46



Bama Barfuß Fußbett
Barfuß-Sohle mit Fußbett
• Trocken und frisch
• Angenehm weicher Tragekomfort
Größen: 36 – 46



Bama Nappa 1/2
Leder-Halbsohle
• Polsterung und Entlastung
• Komfort bei höheren Absätzen
Größen: 35/36 – 41/42



Bama Silky Feet
Unsichtbares Fußspray
• Für mehr Barfuß-Komfort
• Mit echter Seide
• Hilft Reibung im Schuh zu verhindern
• 100 ml



Bama Smiling Feet
Unsichtbare Gelpolster
• Polstert, beugt brennenden Füßen vor und gibt optimalen Halt



Bama Smiling Feet
Unsichtbare Gel-Fersenkissen
• Wohltuende Polsterung für Ihre Fersen



Bama Smiling Feet
Unsichtbare Gel-Fersenhalter
• Polstert die Ferse und verhindert Rutschen und Reiben



Bama Smiling Feet
Unsichtbare Gel-Zehenpolster
• Schützen den empfindlichen Bereich zwischen den Zehen



Bama Smiling Feet
Ultradünne Gel-Sohlen
• Wunderbar weiche Polsterung für Fersen und Fußballen

Outdoor

SPORT

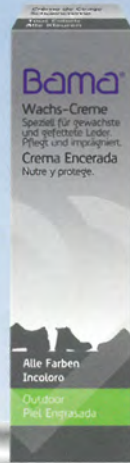

Bama Imprägnier-Creme
 • Schützt und pflegt gewachste und geölte Leder.
 100 ml

Bama Wachs-Creme
 • Speziell für gewachste und gefettete Leder.
 • Pflegt und imprägniert.
 50 ml

Bama Farb-Pflege
 • Frischt weiße Schuhe auf.
 75 ml

Bama Shampoo
 • Entfernt Schmutz und Flecken.
 75 ml

Bama Lederfett
 • Für Glattleder, Fettleider und gewachste Leder.
 • Schützt pflegt und hält das Leder weich und geschmeidig.
 100 ml

Universal



Bama Power Protector
 • Extra starker Schutz vor Nässe und Schmutz.
 250 ml

Bama Aktiv-Universal Pflege
 • Pflegt, schützt und frischt die Farbe auf.
 • Für alle Materialien.
 250 ml

Bama Anti-Schmutz Protector
 • Intensiver Schutz für helle und schmutzempfindliche Materialien
 250 ml

Universal

Style

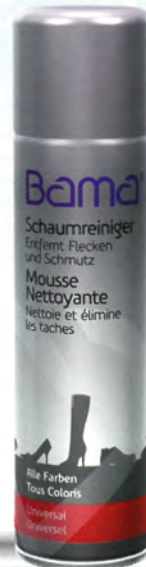

Bama Leder-Dehner
 • Beseitigt Druckstellen.
 75 ml

Bama Shoe Fresh
 • Schuh-Deo mit antibakterieller Formel, neutralisiert Geruch.
 100 ml

Bama Imprägnierer
 • Schützt vor Nässe, Schmutz und Flecken.
 400 ml

Bama Schaumreiniger
 • Entfernt Flecken und Schmutz.
 250 ml

Bama Lack-Pflege
 • Reinigt und gibt Glanz.
 75 ml

LEDER



Farben 50 ml:
 farblos
 dunkelbraun
 hellbraun
 mittelbraun
 dunkelblau
 bordeaux

Farbe 100 ml:
 schwarz



Farben:
 farblos
 weiß
 schwarz
 bordeaux
 mittelbraun
 dunkelbraun
 dunkelblau



Farben:
 farblos
 schwarz
 braun



Farben:
 farblos
 schwarz
 braun

Kiwi Shoe Polish

- Klassische Schuhcreme
 - Glänzt, schützt, pflegt, frischt die Farben auf
- 50/100 ml

Kiwi Feine Pflegecreme

- Hochwertige Schuhcreme für alle Glattleder
 - Pflegt, schützt, gibt Glanz und frischt die Farben auf
 - Mit Schwammträger
- 50 ml

Kiwi Colour Shine

- Gibt allen Glattledern Pflege und schnellen Glanz ohne Polieren
 - Frischt die Farben auf und schützt das Leder
- 75 ml

Kiwi Express

- Die ideale Pflege für Büro, Reise und Zuhause
 - Gibt sofort Glanz und schützt das Leder
 - Mit Vorratsanzeige
- 6 ml

LEDER



Kiwi Express

- Die ideale Pflege für Büro, Reise und Zuhause
- Gibt sofort Glanz und schützt das Leder
- Für alle Farben



Kiwi Lackpflege

- Spezielles Pflegespray für alle Lackleder
 - Gibt sofort Glanz und schützt
 - Auch für Glattleder geeignet
 - Für alle Farben
- 250 ml



Kiwi Wildleder Pflege

- Frischt die Farben auf
 - Schützt das Leder und hält es weich und geschmeidig
- 200 ml

WILDLEDER



Kiwi Fleckweg

- Entfernt Flecken und rauht glatte Stellen auf

OUTDOOR



Kiwi Pflegecreme

- Pflegt und hält das Leder weich und geschmeidig
 - Für Mattleder, gewachstes, geöltes Leder
- 50 ml



Kiwi Sport Farb-Pflege weiß

- Frischt die Farben aller weißen Glattleder und Synthetiks auf
 - Schützt und ist intensiv deckend
- 75 ml

SPORT



Kiwi Sportfett

- Imprägniert und pflegt alle Sport- und Freizeitprodukte aus Leder
 - Für alle Farben
- 50 ml

UNIVERSAL



Kiwi Schaumreiniger

- Hochwertiger Reiniger für alle Schuhe aus Leder, Textil und Synthetik.
- Nicht für Wildleder geeignet
- Für alle Farben

200 ml

Kiwi Aquastop

- Imprägniert und schützt gegen Feuchtigkeit und Flecken
- Für Leder, Wildleder, Nubuk, Textilien und Mikrofasern
- Für alle Farben

400 ml

Kiwi Shoe Stretch

- Beseitigt Druckstellen an allen Leder- und Wildleder-Schuhen
- Für alle Farben

75 ml

Kiwi Deo Fresh

- Frische Spray neutralisiert Gerüche den ganzen Tag
- Für Frische im ganzen Schuh

100 ml



Kiwi Super Protector

- Extra-starker Schutz gegen Nässe und Flecken
- Für alle Glattleder, Wildleder, Textilien und Mikrofasern
- Für alle TEX-Materialien
- Für alle Farben

300 ml

Kiwi Universal Pflege

- Pflegt, schützt und frischt die Farbe auf
- Für alle Materialien
- Für alle TEX-Materialien
- Für alle Farben

300 ml

Kiwi Schmutz Protector

- Intensiver Schutz für helle und schmutzempfindliche Materialien
- Für alle Glattleder, Wildleder, Textilien und Mikrofasern
- Für alle TEX-Materialien
- Für alle Farben

250 ml

Kiwi Foot Silk

Unsichtbares Fußspray

- Für mehr Barfuß-Komfort
- Mit echter Seide
- Hilft Reibung im Schuh zu verhindern

100 ml

HOLZSPANNER



Wood-Spiralspanner
Größe: 36/37 – 46/48

Aus Buchenholz, Natur
für Damen- und Herren-
Schuhe



Tech-Spiralspanner
Größe: 36/37 – 46/48



Damen-Elegant
für Pumps
Größe: 35/38 – 39/42

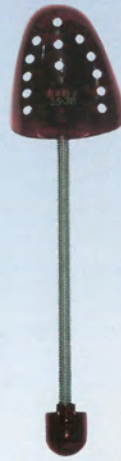

Damen-Comfort
für Trotteurs und
Bequem-Schuhe
Größe: 35/38 – 39/42

KUNSTSTOFF-SPANNER



Damen-Sport
für Sport- und Wander-
Schuhe
Größe: 35/38 – 39/42



Herren-Elegant
für City-Schuhe
Größe: 39/41 – 44/46



Herren-Comfort
für Herren-, Bequem-
und Sport-Schuhe
Größe: 39/41 – 44/46

SOFT-GRIFFSPANNER



Royalblau
Größe: S



Bordeaux
Größe: M



Grün
Größe: L



Braun
Größe: XL

FASHION GRIFFSPANNER



Soft-Griff „spitz“
Größe: spitz

Farbe:
cremeweiß



Soft-Griff „karree“
Größe: karree

Farbe:
hellblau



Soft-Griff „Ballerina“
Größe: rund

Farbe:
pistazie

SOFT-SPIRALSPANNER



Gelb
Größe: XS



Dunkelblau
Größe: S



Bordeaux
Größe: M



Grün
Größe: L

FASHION SPIRALSPANNER



Soft-Spiral „spitz“
Größe: spitz

Farbe:
cremeweiß



Soft-Spiral „karree“
Größe: karree

Farbe:
hellblau



Soft-Spiral „Ballerina“
Größe: rund

Farbe:
pistazie

SCHUHLÖFFEL



Kunststoff-klein
19 cm



Kunststoff-mittel
21 cm



Kunststoff-groß
42 cm



Metall-klein
15 cm



Metall-groß
42 cm

SCHAFTFORMER



Maximatic
Größe: Schaftlänge bis 37 cm



Minimatic
Größe: Schaftlänge bis 24 cm



GLATTLIEDER



BRILLANT CREME
Hochwertige Pflegecreme für alle Glatt-, Soft- und Anilinleder mit Frucht- und Bienenwachsen. Pflegt und imprägniert in vielen zarten und kräftigen Farben. Lösungsmittelfrei
Tube mit Schwammapfträger 75 ml

GLATTLIEDER



BUNTCREME
Hochwertige Pflegecreme für alle farbigen Glatt- und Lackleder. Reinigt und wirkt farbaktivierend bei allen modischen Glattledern. Farbneutral und lösungsmittelfrei
Tube mit Schwammapfträger 75 ml

GLATTLIEDER



BUNTCREME MINI
Hochwertige Pflegecreme für alle farbigen Glatt- und Lackleder. Reinigt und wirkt farbaktivierend bei allen modischen Glattledern. Farbneutral und lösungsmittelfrei
Tube 20 ml

GLATTLIEDER



FAVORIT COLOR
Pflegecreme für alle glatten und genarbten Leder, auch Anilin- und Naturleder. Pflegt mit Bienenwachs. Intensive Farbdeckung durch hohe Pigmentierung und Haftverstärker. In vielen Farben. Lösungsmittelfrei
Tube mit Schwammapfträger 50 ml

GLATTLIEDER



FAVORIT MULTICOLOR
Farblose Pflegecreme für alle glatten und genarbten Leder, auch Anilin- und Naturleder. Pflegt mit Bienenwachs. Farbneutral und lösungsmittelfrei
Tube mit Schwammapfträger 50 ml

GLATTLIEDER



DECKWEISS
Für alle weißen Glattleder, stark deckend und pflegend, wasser- und knickfest. Lösungsmittelfrei
Tube mit Schwammapfträger 75 ml

GLATTLIEDER



BRILLANT GEL
Das leichte, angenehm duftende Brillant Gel pflegt und nährt hochwertige, insbesondere hochglänzende Glattleder intensiv mit Bienenwachs. Wirkt imprägnierend und erhält die Atmungsaktivität des Leders. Lösungsmittelfrei
Tiegel 100 ml

GLATTLIEDER



SPEZIALPFLEGE
Die neutrale Spezialpflege für alle Glattleder in dunklen Farbkombinationen. Wirkt imprägnierend und farbaktivierend. Lösungsmittelfrei
Tube mit Schwammapfträger 75 ml

GLATTLIEDER



LIGHT COLOURS
Die lösemittelfreie Lotion mit Bienenwachs pflegt alle, auch empfindlichen, pastelligen und farbigen Glattleder. Echte Seidenproteine bewahren die Geschmeidigkeit des Leders und geben einen natürlichen, leichten UV-Schutz. Auch für Metallic- und Lackleder geeignet.
Flasche mit Schwammapfträger 75 ml

GLATTLIEDER



GLANZFIX
Für die schnelle Reinigung und Pflege zwischendurch. Selbstglanzschwamm mit Bienenwachs. Ideal für die Reise
Farbneutral

GLATTLIEDER



GLANZFIX MINI
Für die schnelle Reinigung und Pflege zwischendurch. Selbstglanzschwamm mit Bienenwachs. Ideal für die Reise
Farbneutral

RAULEDER



POLIERTUCH
Zum Auftragen von Pflegemitteln und zum Nachpolieren feiner, glatter, Leder. Auf Wunsch mit Eigendruck. Hierbei können die Tuchfarben weiß und beige gewählt werden.



RAULEDER



VELOURS NUBUK BUNT PFLEGE
Pflegt und imprägniert alle modischen Farbkombinationen aus Velours- und Nubukleder. Speziell für Schuhe mit Gore-TEX® empfohlen. Wirkt farbaktivierend. Farbneutral
Stick mit Schwammaufträger 75 ml

RAULEDER



VELOURS NUBUK PFLEGE
Zur intensiven Farbauffrischung und Imprägnierung der Velours- und Nubukleder. Speziell auch für Schuhe mit Gore-TEX® empfohlen. In vielen Farben. Lösungsmittelfrei
Stick mit Schwammaufträger 75 ml

RAULEDER



VELOURS NUBUK PFLEGE
Imprägnierung und Farbauffrischung für Velours- und Nubukleder. Gute Verteilbarkeit durch Feinsprühkopf. Erhältlich in den Farben blau (5892), braun (5886), schwarz (5873) und farblos (5866).
Aerosol Spray 250 ml

RAULEDER



VELOURS FIX
Der großporige, feste Schwamm für alle Velours-, Nubuk- und Wildleder entfernt eingetrockneten Schmutz, raut auf und macht den Flor wieder schön. Handlich und leicht – ideal für unterwegs. Farbneutral

RAULEDER



WILDLEDER VELOURS REINIGER
Entfernt durch einfaches Abradieren hartnäckige Flecken und Verschmutzungen von robusten Rauledern.

RAULEDER



VELOURS NUBUK BOX
Der praktische Reinigungsgummi mit einer feinen, glatten und einer rauen, großporigen Seite eignet sich ideal zum Reinigen unterschiedlicher Rauleder sowie zum Aufbürsten.

SPEZIAL-PFLEGE



EFFEKT LEDER SPRAY
Pflegt und schützt alle glatten Leder mit Bienenwachs und feinen Silikonölen. Besonders empfindliche Lederoberflächen und solche mit antikem, gekalktem oder farbgefinishem Effekt-Look werden nachhaltig geschützt. Gibt Glanz ohne Auspolieren.
Aerosol Spray 150 ml

SPEZIAL-PFLEGE



LACKLEDERÖL
Pflegendes Lederöl für alle Lackleder auch in Verbindung mit Glattleder. Weichmacher halten das Lackleder hochglänzend und geschmeidig.
Glasflasche 50 ml

SPEZIAL-PFLEGE



LACK - LEDERPFLEGE
Spezialpflege Creme für Lackleder, auch in Kombination mit Glattleder. Spezial-Weichmacher wirken pflegend und erhalten den typischen Lackglanz. Farblos und schwarz. Lösungsmittelfrei
Tube mit Schwammaufträger 50 ml

SPEZIAL-PFLEGE



TREND NAPPA PFLEGE
Hält Synthetics, Kunstfasern sowie Stretchmaterialien und Kombinationen mit Leder weich und elastisch und bewahrt die speziellen Eigenschaften der Fasern. Farbneutral und lösungsmittelfrei
Glasflasche 50 ml

SPEZIAL-PFLEGE



TECHNO PFLEGE
Der mikrofeine Schaum pflegt Schuhe und Taschen aus modischen High-Tech Materialien mit Faserschutz. Ideal für die Reise und für unterwegs. Farblos
Aerosol Schaum 75 ml

SPEZIAL-PFLEGE



METALLIC - CREME
Pflegcreme für Leder mit metallisierenden Effekten. Das Leder bleibt weich und geschmeidig und behält einen langanhaltenden Glanz. Farbneutral und lösungsmittelfrei
Tube mit Schwammaufträger 50 ml



SPEZIAL-PFLEGE



METALLIC Pflege
Flüssiges Pflegemittel für alle Metallleder mit metallisierenden Effekten, Bienenwachs, pflegt und hält das Leder glänzend. Farbneutral und lösungsmittelfrei
Glasflasche 50 ml

SPEZIAL-PFLEGE



SOFT PFLEGE
Für alle modischen Farbkombinationen aus Glatt-, Soft- und Lackleder. Pflegt insbesondere empfindliche Leder ohne zu fetten. Wirkt farbaktivierend und macht Leder weich und geschmeidig. Ideal auch für alle geprägten und strukturierten Leder sowie Reptilien- und Exotenleder. Farbneutral und lösungsmittelfrei
Pumpzerstäuber 100 ml

SPEZIAL-PFLEGE



SOFTLEDER LOTION
Pflegt und nährt hochwertige Anilin-Leder, sowie Flechtleder mit natürlichen Wachsen und Fluor-Wirkstoffen. Wirkt farbaktivierend. Farbneutral und lösungsmittelfrei
Glasflasche 50 ml

SPEZIAL-PFLEGE



RUSTIKAL FETTLER – CREME
Pflege und Imprägnierung für gefettete Leder. Ideal für Skipperschuhe. Wirkt wasserabweisend, hält Leder weich und geschmeidig. Farbneutral und lösungsmittelfrei
Tube mit Schwammaufträger 75 ml

SPEZIAL-PFLEGE



FETTLER – SCHAUM
Schonender Reinigungs- und Pflegeschaum für raue und glatte Fettleider sowie gewachste Leder. Wirkt farbaktivierend, egalisiert Gefalten.
Aerosol Schaum 200 ml

SPEZIAL-PFLEGE



SPORT WAX
Neutrale, intensive Lederpflege für alle Sport- und Outdoorschuhe (z. B. Berg- und Wanderschuhe) sowie Arbeitsschuhe ohne TEX-Ausstattung. Imprägniert und hält Leder weich und geschmeidig. Farbneutral und lösungsmittelfrei
Tube mit Schwammaufträger 75 ml

SPEZIAL-PFLEGE



LEDER- UND TEXTIL – WEISS
Überdeckt Kratzer und Verschmutzungen an weißen Sport- und Freizeitschuhen aus Glattleder. Auch für Leinenschuhe geeignet. Wirkt farbauffrischend. Lösungsmittelfrei
Stick mit Schwammaufträger 75 ml

SPEZIAL-PFLEGE



REINIGUNGSGUMMI
Entfernt durch einfaches Abradieren Flecken und Verschmutzungen von allen sehr empfindlichen Ledern, besonders hellen Rau- und Nubukledern.

SPEZIAL-PFLEGE



STRETCHPROTECT
Hochwertige Textil-Imprägnierwirkstoffe speziell für alle Stretch-Materialien. Die Fasern werden geschont, die Elastizität bleibt erhalten. Die Wirkstoffe sind im Schaum gebunden und ermöglichen eine Anwendung in geschlossenen Räumen. Farbneutral
Aerosol Schaum 200 ml

COMBI PRODUKTE



3FACH IMPRÄGNIER SPRAY
Nässeschutz, Schmutzabweisung und Pflege für Leder, Textilien, Kunstfasern sowie Kombinationen verschiedener Materialien. Auch für Bekleidung und Schuhe mit Gore-TEX®-Membran empfohlen. Nicht für Lackleder und Stretchmaterialien geeignet.
Pumpspray 250 ml, 375 ml

COMBI PRODUKTE



3FACH IMPRÄGNIER SPRAY
Nässeschutz, Schmutzabweisung und Pflege für Leder, Textilien, Kunstfasern sowie Kombinationen verschiedener Materialien. Auch für Bekleidung und Schuhe mit Gore-TEX®-Membran empfohlen. Nicht für Lackleder und Stretchmaterialien geeignet.
Aerosol Spray 200 ml, 400 ml

COMBI PRODUKTE



3FACH IMPRÄGNIER SCHAUM
Nässeschutz, Schmutzabweisung und Pflege für Leder, Textilien, Kunstfasern sowie Kombinationen verschiedener Materialien. Auch für Bekleidung und Schuhe mit Gore-TEX®-Membran empfohlen. Die Wirkstoffe sind im Schaum gebunden und ermöglichen eine Anwendung in geschlossenen Räumen. Mit Orangenwachsen.
Aerosol Schaum 300 ml



COMBI PRODUKTE



COMBI PFLEGE SCHAUM
Schonender Reinigungsschaum. Ideal für Kombinationen aus Glatt- und Rauleder sowie Textilien und Applikationen.
Aerosol Schaum 200 ml

COMBI PRODUKTE



SCHWAMM
Dieser Schwamm unterstützt die Reinigungsleistung der Schäume effektiv. Bei feinen Rauledern auch ideal zum Aufbürsten.

COMBI PRODUKTE



LEDER- UND TEXTIL - SHAMPOO
Waschmittel für Schuhe und Bekleidung aus Leder, Textilien und Mischgewebe. Für die Hand- und Maschinenwäsche geeignet.
Flasche 250 ml

COMBI PRODUKTE



COMBI PFLEGE SPRAY
Gibt allen Kombinationen aus Glatt- und Velours-, Reptil- und Perlatoledern wirksamen Schutz und pflegt nachhaltig. Für Schuhe mit Gore-TEX®, Sympatex- oder alle anderen Text-Membranen empfohlen.
Spray 400 ml

COMBI PRODUKTE



SHOE CLEAN
Intensive Reinigung. Entfernt Flecken aus allen Ledern und textilen Materialien. Die Reinigungsleistung wird durch Bürste und Schwamm unterstützt. Mit Zitronenöl, nicht für sehr empfindliche Softleder zu empfehlen. Lösungsmittelfrei
Flasche mit Bürste 75 ml

COMBI PRODUKTE



NÄSSE STOP
Zuverlässiger, lang anhaltender Nässechutz. Ledersohlen und Nähte können zuverlässig imprägniert werden. Das Imprägnierkonzentrat ist sprühnebelfrei und besonders ergiebig durch gezieltes Auftragen. Leder wird wasserabweisend und bleibt vollständig atmungsaktiv. Sehr für Schuhe mit Gore-TEX®-Membran zu empfehlen. Farbneutral und sprühnebelfrei
Stick mit Aufträger 75 ml

COMBI PRODUKTE



NANO PLUS
Starker Nässechutz und Schmutzabweisung, durch Bildung nanoskaliger Strukturen auf der Oberfläche des Materials (nicht durch Nano-Partikel). Wasser perlt ab; Schmutz kann nicht anhaften. Die Atmungsaktivität des Materials bleibt vollständig erhalten. Für alle Materialien.
Aerosol Spray 200 ml, 400 ml

COMBI PRODUKTE



NANO COMPACT
Starker Nässechutz und Schmutzabweisung, ohne Sprühnebel. Nanoskalige Strukturen (nicht Nano-Partikel) führen zu einem erhöhten Abperl-Effekt. Gezieltes Auftragen durch Flasche mit Schwammaufträger auch in geschlossenen Räumen möglich. Für alle Materialien.
Stick mit Schwammaufträger 75 ml im Einzel-Displaykarton



SONDER-ARTIKEL



SHOE STRETCH
Zur schnellen Dehnung von Schuhen. Das Leder wird geschmeidig und weitet sich beim Tragen. In den Schuh sprühen.
Aerosol Spray 50 ml

SONDER-ARTIKEL



RAPID SCHWÄRZE
Tiefschwarze, abriebfeste und deckende Farberneuerung für alle glatten und genarbten Leder und Synthetics.
Glasflasche mit Pinselaufträger 50 ml

SONDER-ARTIKEL



SHOE FRESH DEO
Für mehr Hygiene und Tragekomfort, verhindert Bakterienbefall und Geruchsbildung. Ideal für Sport- und Freizeitschuhe, Ski- und Reitstiefel.
Pumpzerstäuber 100 ml

GLATTLIEDER



LEDERPFLEGE

Für alle glatten und genarbten Leder, auch Anilin-, Lack- und Naturleder. Mit Bienenwachs und Avocadoöl.
Lösungsmittelfrei.
Farblos, schwarz, deckweiß, dunkelblau, mittelbraun, dunkelbraun, bordeaux, grau, beige, rot
Tube mit Schwammaufträger 75 ml

GLATTLIEDER



RUSTIKAL CREME

Für gefettete und gewachste Leder. Wirkt wasserabweisend und hält das Leder weich und strapazierfähig.
Lösungsmittelfrei
Tube mit Schwammaufträger 75 ml

GLATTLIEDER



SOFTLEDER BALSAM

Für alle hochwertigen Glatt- und Softleder. Spezielle Wirkstoffe nähren das Leder und halten es weich und geschmeidig. Ideal für Handtaschen.
Lösungsmittelfrei
Pumpzerstäuber 100 ml

GLATTLIEDER



PROTEXOL

Klassisches Lederfett für alle Glattleder. Imprägniert und hält Leder weich. Besonders geeignet für Outdoor- und Arbeitsschuhe.
Lösungsmittelfrei
Farblos
Dose 75 ml

GLATTLIEDER



SHOE POLISH

Traditionelle Dosenware für alle Glattleder. Glanz, Schutz und Pflege.
Farblos, schwarz, braun
Dose 50 ml

GLATTLIEDER



MULTI COLOR CREME

Für alle glatten und genarbten Leder. Reinigt, pflegt, imprägniert und wirkt farbaktivierend bei Lackleder. Ideal auch für Lackleder.
Lösungsmittelfrei.
Tube mit Schwammaufträger 75 ml

GLATTLIEDER



SHOE SHINE

Selbstglanzschwamm, getränkt mit Pflegelotion. Ideal für unterwegs. Einfach über den Schuh reiben – fertig.
Farblos, schwarz

RAULEDER



VELOURS NUBUK PFLEGE

Für alle Rauleder und Material-Kombinationen, gezielte Farbauffrischung. Pflege und Imprägnierung. Erhält die Atmungsaktivität aller Textilmaterialien. Ohne Sprühnebel, daher ideal zur Anwendung in Innenräumen. Farblos, schwarz, braun, dunkelbraun, blau, rot, mais
Stic mit Schwammaufträger 75 ml

RAULEDER



VELOURS NUBUK PFLEGE

Für alle Velours- und Nubukleder. Farbauffrischung, Imprägnierung und Pflege. Die farblose Variante eignet sich sehr gut für Fell- und Felloptik.
Farblos, schwarz, braun
Aerosolspray 250 ml

RAULEDER



VELOURS REINIGER

Zum Reinigen und Aufräuen aller Rauleder. Entfernt Flecken durch einfaches Abradieren.

COMBI



MULTI CLEAN

Intensive und kraftvolle Reinigung. Entfernt Flecken aus allen Ledern und textilen Materialien. Durch Bürste und Schwamm wird die Reinigungsleistung unterstützt.
Bürstenflasche 75 ml

COMBI



MULTI SCHAUM

Für Leder, Textilien, Hightech- und Textilmaterialien. Ideales Reinigungs- und Pflegemittel für Materialmix und Applikationen.
Aerosolschaum 200 ml



COMBI



AQUA STOP

Imprägnierspray für alle Glatt- und Rauleder, für Textilien und Material-Kombinationen. Schützt vor Nässe und Anschmutzung. Mit Pflegekomponente. Erhält die Atmungsaktivität aller Tex-Materialien. Farblos
Aerosolspray 250 ml, 400 ml

SONDERARTIKEL



SCHUH WEISS

Überdeckt Verfärbungen an weißen Sport- und Freizeitschuhen aus Glattleder und Leinen. Stark deckend und farbauffrischend. Lösungsmittelfrei
Stic mit Schwammaufträger 75 ml

SONDERARTIKEL



SHOE STRETCH

Für alle Leder. Beseitigt Druckstellen am Schuh. Ideal bei neuen oder zu engen Schuhen. Einfach in den Schuh sprühen. Dose sprüht in jeder Lage. Farblos
Aerosolspray 50 ml

SOMMERSOHLN



BARFUSS

Eingefasste oder nicht eingefasste Sohle mit weichem und hautfreundlichem Baumwollfrottee, der Schweiß aufsaugt und das Barfußlaufen in den Schuhen angenehm macht. Der perforierte Latexunterbau ist luftdurchlässig und rutschfest. Handwaschbar bis 30°.
Größe 36-46
Größe 24-35

COMBI



REINIGUNGSGUMMI

Für alle Glatt- und Rauleder sowie für Textilien. Zur schonenden, einfachen Fleckenentfernung.

SONDERARTIKEL



LACKPFLEGE

Pflegeemulsion für alle Lackleder auch in Verbindung mit Glattleder. Spezielle Weichmacher erhalten das Lackleder weich, geschmeidig und hochglänzend. Lösungsmittelfrei.
Stic mit Schwammaufträger 75 ml

SONDERARTIKEL



SCHUH DEO

Für mehr Hygiene und Tragekomfort. Antibakteriell, verhindert Geruchsbildung. Ideal auch für alle Sport- und Freizeitschuhe sowie Arbeitsschuhe. Dose sprüht in jeder Lage.
Aerosolspray 100 ml

SOMMERSOHLN



SOFTWEICH

Angenehmes Laufen in allen Schuhen durch weichen Latexschaum. Die Perforation fördert die Luftzirkulation im Schuh und hält die Füße frisch. Die waffelförmige Unterseite sorgt für Rutschfestigkeit.
Größe 36-46

SONDERARTIKEL



GLANZSPRAY

Pflege und Schutz für alle glatten Leder, besonders für alle empfindlichen Lederoberflächen und solche mit antiken, gekalkten oder farbgefinishten Oberflächen. Verleiht Glanz ohne Auspolieren.
Aerosolspray 150 ml

SONDERARTIKEL



SPORT SCHUH SHAMPOO

Waschmittel für Schuhe aus Leder, Textilien und Mischgewebe. Für Hand- und Maschinenwäsche geeignet. Hält Leder und Textilien geschmeidig.
Flasche mit Dosierkappe 250 ml

SONDERARTIKEL



SOMMERSOHLN



FROTTEE

Angenehme und weiche Baumwollfrottee-Auflage auf Naturkork. Schweißaufsaugend, leicht und hygienisch. Nicht eingefasst.
Größe 36-46

UNIVERSAL



LEDER
Naturbelassenes, pflanzlich gegerbtes Schafleder auf einer polsternden Latexschicht mit Aktivkohle. Polstert den Fuß, mindert Fußbrennen und Fußgeruch. PCP-frei.
Größe 36–46

UNIVERSAL



AKTIVKOHLE – EINZELGRÖSSEN
Atmungsaktiver Latexschaum mit Aktivkohle. Polstert den Fuß und mindert Fußgeruch
Größe 36–46

UNIVERSAL



AKTIVKOHLE – FRESIZE
Atmungsaktiver Latexschaum mit Aktivkohle angereichert. Mindert Fußgeruch und polstert den Fuß weich. Je nach Leistenform und Schuhgröße individuell zuschneidbar.
Größe 36–46

UNIVERSAL



GUMMISTIEFEL-EINZIESOCKEN
Weicher, elastischer Einzieh-Schuh für Gummistiefel, macht das Gehen in Gummistiefeln angenehm. Wärmt und nimmt Feuchtigkeit auf. Innenfutter und Außenstrick aus 100 % Baumwolle. In Doppelgrößen erhältlich. Für Kinder und Damen.
Größe 35/36–41/42
Größe 23/24–33/34

WINTERSOHLN



WOLLE
Dünne, nicht aufragende Wintersohle aus wärmendem Woll-Steppvlies. Mit weichem Latexschaum-Unterbau.
Größe 36–46

WINTERSOHLN



THERMO
Reine, wärmende Schurwolle mit Schaumpolsterung und Aluminium-Isolierschicht. Speichert die Wärme im Schuh und hält die Füße trocken. Angenehm weich.
Größe 36–46

WINTERSOHLN



KUSCHELVLIES
Kuschelige Sohle mit farbechter Feinfaser-Auflage aus Polyester. Der perforierte Latex-Unterbau ist besonders weich und stoßdämpfend. Wärmt die Füße im Herbst und im Winter. Ideal für Schuhe mit Tex-Ausstattung. Handwaschbar bis 30°.
Größe 36–46

FUSSKOMFORT



FUSSBETT PERFECT PLUS
Leichtes Fußbett mit natürlicher, pflanzlich gegerbter Schafleder-Auflage. PCP-frei. Stützt, massiert und dämpft den Fuß. Passt in jeden Schuh und bietet optimalen Komfort und Halt durch richtig verteilte Fuß-, Gelenk- und Ballenstützung. Bindet Feuchtigkeit im Schuh und mindert Fußbrennen. Für Damen und Herren.
Größe 36–40 Damen
Größe 41–48 Herren

FUSSKOMFORT



FUSSBETT KOMFORT
Leichter als jede Einlage und nicht aufragend im Schuh, biegsam bei jeder Fußstellung. Entspannt Muskulatur, Sehnen und Bänder und regt die Blutzirkulation an. Die weiche, pflanzlich gegerbte Schafleder-Auflage bindet Feuchtigkeit im Schuh und mindert Fußbrennen. Ideal für Schuhe mit hohen Absätzen.
Größe 36–42

FUSSKOMFORT



FUSSBETT SPORTFORM
Federleichtes Fußbett, das sich nach kurzer Tragezeit der Fußform anpasst. Ideal für alle Sportschuhe. Das Fersenbett, die Gelenkwölbung und die Pelotten-Ausformung sorgen für guten Halt im Schuh und sehr gute Druckverteilung des Fußes. Mit Isolationschicht für Kälteabstimmung. Maschinenwaschbar bis 60°.
Größe 36–46

FUSSKOMFORT



LEDER-HALBSOHL
Halbsohle aus natürlichem, pflanzlich gegerbtem Schafleder. Der mit Aktivkohle angereicherte Latexschaum-Unterbau mindert Fußgeruch und polstert den Fuß. Ideal zum Größen ausgleich im Schuh.
Größe 35/36–41/42

FUSSKOMFORT



SOFTWEICH-HALBSOHL
Weiches Laufen in allen Schuhen durch atmungsaktiven Latexschaum. Die Perforation fördert die Luftzirkulation im Schuh und die Füße bleiben frisch. Rutschfest durch die waffelförmige Unterseite. Ideal zum Größen ausgleich im Schuh.
Größe 35/36–41/42



FUSSKOMFORT



FERSEKKISSEN

Selbstklebendes Fersekkissen mit natürlicher Schafleder-Auflage auf weichem Schaumgummi. Dämpft und entlastet den Fuß beim Gehen. Die Ferse ist weich und elastisch gepolstert.
Größen 1–4

FUSSKOMFORT



ANTISLIP

Selbstklebender Streifen aus echtem Velours-Leder mit Schaumgummi-Kern. Verhindert das Herausrutschen der Ferse aus dem Schuh und gibt festen Halt im Schuh. Ideal bei zu großen Schuhen.
Einheitsgröße

FUSSKOMFORT



RUTSCHBREMSE

Latexschaum-Pelotte mit Lederumrandung. Verhindert das Vorrutschen im Schuh und sorgt für festen Halt. Entlastet und polstert den Vorfuß in Sandaletten und Schuhen mit hohen Absätzen.
Einheitsgröße

FUSSKOMFORT



GEL KOMFORT-RUTSCHBREMSE

Die dünnen und durchsichtigen Polster sind weich, rutschfest und geben Halt im Schuh. Mindert Fußbrennen beim langen Stehen und Laufen in hohen Schuhen. Ideal für Schuhe mit hohen Absätzen. Wiederverwendbar.
Einheitsgrößen

SCHUHSPANNER



HOLZ-SCHUHSPANNER

Hochwertiger Schuhspanner mit Lüftungsschlitzen und Spiralfeder für Damen- und Herrenschuhe. Nimmt Feuchtigkeit aus getragenen Schuhen auf.
Größen 36/37–46/48

SCHUHSPANNER



HOLZ-SCHRAUBLEISTEN

Hochwertiger Schuhspanner aus Birkenholz. Optimale Luftzirkulation durch Lochungen im Vorderblatt, Metallgewinde, formschönes Griffteil.
Größe 36/37–46/48

SCHUHSPANNER

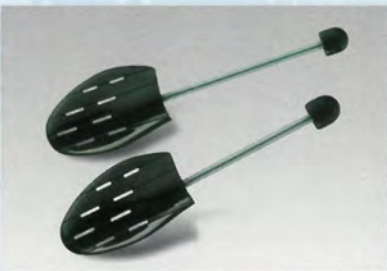

KUNSTSTOFF-SCHUHSPANNER

Flexibler-Schuhspanner in elegantem Schwarz mit Lüftungsschlitzen und Spiralfeder.

Damen

Größe S/M und L/XL – schlank

Größe S/M und L/XL – bequem

Herren

Größe S, M, L

SCHUHSPANNER



SCHAUMSTOFF-SCHUHSPANNER

Superleichter und anpassungsfähiger Schuhspanner aus weichem, antibakteriell ausgerüstetem Schaumstoff. Mit Griff oder Spiralfeder in drei unterschiedlichen Formen.
Schlank

SCHUHSPANNER



SCHAUMSTOFF-SCHUHSPANNER

Superleichter und anpassungsfähiger Schuhspanner aus weichem, antibakteriell ausgerüstetem Schaumstoff. Mit Griff oder Spiralfeder in drei unterschiedlichen Formen.
Bequem

SCHUHSPANNER



SCHAUMSTOFF-SCHUHSPANNER

Superleichter und anpassungsfähiger Schuhspanner aus weichem, antibakteriell ausgerüstetem Schaumstoff. Mit Griff oder Spiralfeder in drei unterschiedlichen Formen.
Spitz

SCHUHSPANNER



VARIO STIEFELSCHAFTFORMER

Mit Aufhänger, Länge 32 cm für Stiefel bis 34 cm Schaftlänge.

Schwarz in Tragetasche

SCHUHSPANNER



SCHUHANZIEHER

Formstabiler, strapazierfähiger Schuhanzieher aus schwarzem Kunststoff, 15 cm lang. Mit Aufhänger

ALLROUND



FROTTEE KORK
Baumwollfrottee mit Aktivkohle-Filter auf 100% natürlichem Kork. Hält den Fuß frisch, kühlt und absorbiert Feuchtigkeit. Mindert Fußgeruch. Ideal für Frühjahr/ Sommer.
Größe 36–48

ALLROUND



MOOS
Einlegesohle gegen heiße, feuchte und müde Füße. Waldmoosmischung auf natürlichem Kork und einer Auflage aus Zellwoll-Cretonne. Das Moos sorgt für weiches Gehen und hält die Füße frisch. Reines Naturprodukt.
Größe 36–48
Größe 22–35
Kindersohlen

ALLROUND



LEDER
100 % natürliches, pflanzlich gegerbtes Schafleder (PCP-frei) auf 100 % atmungsaktivem Naturkork. Bindet Feuchtigkeit und mindert Fußbrennen. Hervorragende Schonung der Decksohle im Schuh.
Größe 36–52

ALLROUND



FILZ-LATEX
Hautfreundlicher, strapazierfähiger und isolierender Nadelfilz auf rutschhemmendem Latexschaum-Unterlage mit Aktivkohle. Extra breite Form, geeignet für alle Stiefel und Arbeitsschuhe. Handwaschbar bei 30 °C.
Größe 36–48

ALLROUND



AKTIVKOHLE
Polyester-Textilgewebe auf Aktivkohlefilter-Zwischenschicht und Latexschaum-Unterschicht. Hält den Fuß frisch und absorbiert Fußgeruch. Langlebigkeit durch strapazierfähiges Textilgewebe. Gute Luftzirkulation durch perforierte Unterseite.
Größe 36–48

ALLROUND



LATEX
Zellwoll-Cretonne auf zweilagigem, perforiertem, luftzirkulierendem Latex-Schaum für weiches Laufen im Schuh. Sehr rutschsichere waffelförmige Unterseite.
Größe 36–48
Größe 22–35
Kindersohlen, zuschneidbar

ALLROUND



LEDER AKTIV
100 % natürliches, pflanzlich gegerbtes Schafleder (PCP-frei) auf mit Aktivkohle angereichertem Latex-Schaum. Mindert Fußbrennen, bindet Fußfeuchtigkeit und vermindert Fußgeruch.
Größe 36–48

ALLROUND



LEDER HALBSOHL
100 % natürliches, pflanzlich gegerbtes Schafleder (PCP-frei) mit Aktivkohle angereichertem Latex-Schaum. Bindet Feuchtigkeit und mindert Fußgeruch. Ideal zum Größen ausgleichen. Die zehenfreie Halbsohlen-Variante gibt mehr Raum in spitzen und offenen Schuhen
Größe 35/36–41/42

ALLROUND



BARFUSS
Kühlende 100 % Baumwolle auf luftdurchlässigem, perforiertem Latexschaum. Der polsternde Latexkörper verhindert durch sein Rillenprofil das Rutschen im Schuh. Handwaschbar bei 30° C. Ideal für den Sommer.
Größe 36–52
Größe 22–35
Kindersohlen

ALLROUND



LEDER EXQUISIT
100 % natürliches, pflanzlich gegerbtes Schafleder (PCP-frei) auf formstabilem Aktivkohle-Latex-Schaum. Bindet Feuchtigkeit, vermindert Fußgeruch, unterstützt den Fuß bei der Abrollbewegung. Breite Form für modischen Schuh.
Größe 36–46

ALLROUND



WACHOLDER ZEDER
Flauschiges, wärmendes und luftzirkulierendes Velours-Vlies vernadelt mit strapazierfähigem Polyester-Viskose-Vlies und dem Mehl der Aromatic Red Cedar. Bindet Feuchtigkeit und mindert Fußgeruch.
Größe 36–48

ALLROUND



LATEX HALBSOHL
Geschärfter, perforierter, luftzirkulierender und rutschhemmender Latex sorgen für bequemen Sitz im Schuh. Ideal zum Größenausgleich. Die zehenfreie Halbsohlen-Variante gibt mehr Raum in spitzen und offenen Schuhen
Größe 35/36–41/42

WÄRMENDE SOHLEN



FILZ
Die hautfreundliche und wärmende Doppelfilz-Einlegesohle bietet hervorragende Trageigenschaften. Das reine Naturprodukt ist schrittdämpfend, druckelastisch, strapazierfähig, langlebig und beidseitig tragbar.
Größe 36–48
Größe 22–35 Kinder

WÄRMENDE SOHLEN



LAMMFELL
100 % wärmendes und flauschiges Lammfell mit texonverstärkter, atmungsaktiver und rutschhemmender Unterseite. Das Einfassband verhindert das Ausfransen am Rand.
Größe 36–48

WÄRMENDE SOHLEN



THERMO FLEECE
Wärmende, samtartige und kuschelige Fleece-Einlegesohle mit schützender und isolierender Aluminium-Schicht. Das Einfassband und die Rutschsicherung auf der Unterseite geben festen Stand im Schuh. Ideal für Schuhe mit TEX-Membrane.
Größe 36–48

WÄRMENDE SOHLEN



THERMO
Reine Schurwolle für warme und trockene Füße mit Schaumpolsterung und Aluminium-Kälteschutz. Die durchgesteppte Thermo-Einlegesohle ist formstabil und rutschhemmend.
Größe 36–52
Größe 22–35 Kindersohlen

WÄRMENDE SOHLEN



KUSCHELVLIES
Wärmende Einlegesohle aus 100 % Feinfaser-Polyester (Funktionsfaser) mit geruchsminderndem Aktivkohle-Latex-Schaum. Die perforierte und luftzirkulierende Unterseite mit rutschhemmendem Rillenprofil ist sehr strapazierfähig. Ideal für Schuhe mit TEX-Membrane. Handwaschbar bei 30° C.
Größe 36–48
Größe 22–35 Kindersohlen

FUSSKOMFORT

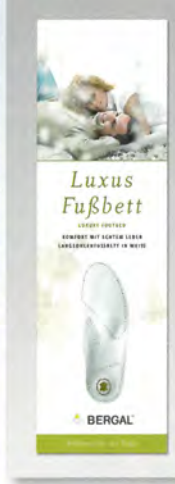

LUXUS FUSSBETT
Hochwertiges, pflanzlich gegerbtes und weiß eingefärbtes Leder mit geruchsmindernder Aktivkohle. Spreizfußpelotte, Mittelfußstütze und Fersenpolster bieten angenehmen Halt, eine Massage-Wirkung und gute Blutzirkulation mit optimaler Abrollbewegung im Schuh. Entspannung für Muskulatur, Sehnen und Bänder.
Größe 36–48

FUSSKOMFORT



EXKLUSIV FUSSBETT
Das hochwertige, atmungsaktive Leder mit sehr guten Belüftungseffekten ist pflanzlich gegerbt. Der Aktivkohlefilter stoppt Fußgeruch, die gepoppte Unterseite verhindert das Verrutschen. Spreizfußpelotte, Mittelfußstütze und Fersenpolster bieten angenehmen Halt, eine Massagewirkung und gute Blutzirkulation mit optimaler Abrollbewegung im Schuh. Entspannung für Muskulatur, Sehnen und Bänder.
Größe 36–48

FUSSKOMFORT

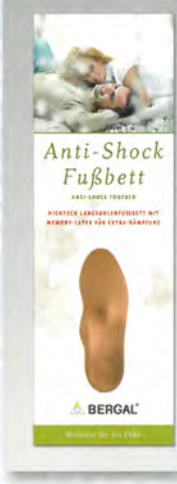

ANTI-SHOCK FUSSBETT
Der hochmoderne Memory-Latex verbindet höchsten Tragekomfort mit modernster Dämpfungstechnik. Hochwertiges, hautfreundliches Alcantara sorgt für trockene Füße, der Aktivkohlefilter sorgt für Frische im Schuh. Mittelfußstütze und Fersenpolster bieten angenehmen Halt, eine Massagewirkung und gute Blutzirkulation mit optimaler Abrollbewegung im Schuh. Entspannung für Muskulatur, Sehnen und Bänder.
Größe 36–46

FUSSKOMFORT



WACHOLDER ZEDER FUSSBETT
Komfort-Fußbettung mit dem Mehl der Aromatic Red Cedar für die kalte Jahreszeit. Entlastet Muskeln, Sehnen und Bänder, ist geruchshemmend und absorbiert Feuchtigkeit. Die hochwertige, strapazierfähige Vlies-Auflage hält den Fuß warm. Ideal für Schuhe mit TEX-Membrane.
Größe 36–46

FUSSKOMFORT

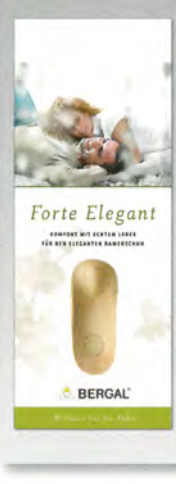

FORTE
Optimale, leichte Fußbettung aus rein pflanzlich gegerbtem Schafleder. Formstabiler Unterbau stützt den Fuß und entspannt Muskulatur, Sehnen und Bänder. Optimale Druckverteilung durch leichte Spreizfußpelotte und Mittelfußstütze.
Forte Bequem für den normalen Schuh,
Forte Elegant für den schmalen Damenschuh.
Größen 36–43 Damen, Forte Bequem + Elegant
Größen 38–48 Herren, Forte Bequem

FUSSKOMFORT



PERFECT PLUS FUSSBETT
Optimale, leichte Fußbettung aus rein pflanzlich gegerbtem Schafleder. Formstabiler Unterbau stützt den Fuß und entspannt Muskulatur, Sehnen und Bänder. Die Spreizfußpelotte, Mittelfußstütze und Fersenpolsterung sorgen für optimale Druckverteilung und guten Auftritt. Klebefolie abziehen und bündig mit der Fersenkappe einkleben.
Größe 36–42 Damen
Größe 40–48 Herren

FUSSKOMFORT



KOMFORT FUSSBETT
Fußbett aus rein pflanzlich gegerbtem Leder mit Pelotte aus formstabilem Latexschaum für hohe Damenschuhe. Angenehme Polsterung wirkt druckentlastend und stoppt das Vorrutschen im Schuh. Schutzfolie abziehen und fersenbündig einkleben.
Größe 36–42

FUSSKOMFORT



SPREIZFUSSSTÜTZE
Optimale Fußstütze aus rein pflanzlich gegerbtem Leder bei Spreizfußproblemen. Die T-Form Pelotte wirkt vorbeugend und gibt ein komfortables Laufgefühl. Schutzfolie abziehen und fersenbündig einkleben.
Größe 36–42

FUSSKOMFORT



SENKSPREIZFUSSSTÜTZE
Optimale Fußstütze aus rein pflanzlich gegerbtem Leder bei Senk- und Spreizfußproblemen. Die T-Form Pelotte und die Mittelfußstütze wirken vorbeugend und geben ein komfortables Laufgefühl. Schutzfolie abziehen und fersenbündig einkleben.
Größe 36–42

FUSSKOMFORT



LEDER HALBSOHL MIT PELOTTE
Lederhalbsohle aus rein pflanzlich gegerbtem Leder mit formstabiler Pelotte zur Stützung des Vorderfußgewölbes für ein angenehmes Laufgefühl. Ideal als Größenanpassung.
Größe 35/36–41/42

FUSSKOMFORT

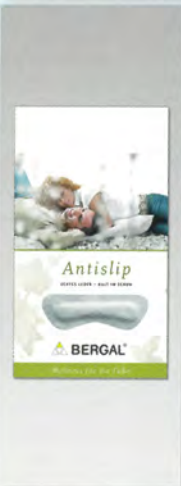

ANTISLIP
Verhindert das Herausrutschen der Ferse und gibt Halt im Schuh. Klebefolie entfernen und mit der Wulst nach oben in die Fersenkappe kleben. Schuhe mit Schuhhölle anziehen. Für Damen und Herren.
Einheitsgröße

FUSSKOMFORT



RUTSCHBREMSE
Pflanzlich gegerbtes Leder. Verhindert das Vorrutschen in Pantoffeln, Sandaletten und Pumps mit hohen Absätzen. Zusätzliche Druckentlastung durch weiche Polsterung. Selbstklebend – nur die Schutzfolie abziehen und im Vorderfußbereich einkleben.
Einheitsgröße

FUSSKOMFORT



LASCHENPOLSTER
Weiches Schaumstoffpolster zum Einkleben. Ideal zum Ausgleich eines niedrigen Spanns oder einer „harten“ Schnürung. Geeignet für Damen-, Herren- und Kinder-Schnürschuhe. Wird unter die Lasche geklebt.
Größe 2–3

FUSSKOMFORT



FERSENKISSEN AUS LEDER
Obermaterial aus pflanzlich gegerbtem Leder. Sorgt mit einem Schaumgummikeil als Unterbau für weichen Fersenauftritt. Auch als Erhöhung, wenn der Schaft drückt. Rutschgesichert durch Selbstklebefolie. Für Damen- und Herrenschuhe.
Größe 1–4

FUSSKOMFORT



FERSENKISSEN AUS TEXON
Fersenkissen aus Texon gemuldet mit festem Unterbau. Geeignet als feste Erhöhung im Schuh. Unter die Deck- oder Einlegesohle legen. Sorgt für richtigen Sitz der Ferse. Rutschgesichert durch Selbstklebefolie. Für Damen- und Herrenschuhe.
Größe 1–4

FUSSKOMFORT



PELOTTE TROPFENFORM
Pelotte aus formstabilem Schaumgummi mit pflanzlich gegerbtem Leder. Stützt und entlastet das Mittelfußgewölbe. Selbstklebend.
Größe 1–4

FUSSKOMFORT



PELOTTE T-FORM
Pelotte aus formstabilem Schaumgummi mit pflanzlich gegerbtem Leder. Stützt und entlastet das Mittelfußgewölbe. Selbstklebend.
Größe 1–4

FUSSKOMFORT



SLINGHALTER
Kleine ideale Helfer aus weichem Rauleder für den sicheren Halt von Sling-Pumps. Verhindert das Verrutschen des Fersenriemens. Schutzfolie abziehen und von innen mittig in das Riemen einkleben.
Einheitsgröße

FUSSKOMFORT



SENKFUSSKEIL
Unterstützt das Längsfuß-Gewölbe mit dämpfender Funktion für Entlastung beim Gehen und Stehen. Oberfläche aus reinem Schafleder, der Korpus aus formstabilem und bequemen Moosgummi. Schutzfolien abziehen und passgenau einkleben.
Größe 0–3

SONDERARTIKEL



AKTIVKOHLE
Weiche, atmungsaktive, strapazierfähige Latexschaum-Sohle mit angereicherter Aktivkohle zur Minderung von hartnäckigem Fußgeruch. Größe und Breite durch Ausschneiden selbst zu bestimmen.
Größe 36–46

SONDERARTIKEL



Bamboo Einlegesohle
Bambus kühlt und nimmt bis 60% mehr Feuchtigkeit auf. Hautfreundliche Frotteeauflage ist weich wie Seide. Unterbau aus Kokosfaser gibt Stabilität und ermöglicht eine gute Luftzirkulation. Handwaschbar bei 30°
Größe 36–48

MAGIC GEL



MAGIC COMFORT „Unsichtbare“ Gel-Polster für Schuhe mit hohen Absätzen
Ideal für Pumps und Sandaletten. Verhindert bei langem Stehen und Laufen das Brennen der Füße. Das Polster ist weich, rutschfest, dünn, durchsichtig und gibt Halt im Schuh.
Einheitsgröße

SMOOTH GEL



SMOOTH GEL STEP Samtige Gel-Halbsohle für alle Schuhe
Rutschfeste Gel-Halbsohle mit Alcantara-Auflage polstert den Fuß und leitet die Feuchtigkeit von der Haut weg. Die zehenfreie Halbsohle gibt in Spitzen Schuhen mehr Raum und perfekten Halt im Schuh. Handwaschbar bei 30°
Einheitsgröße

SONDERARTIKEL

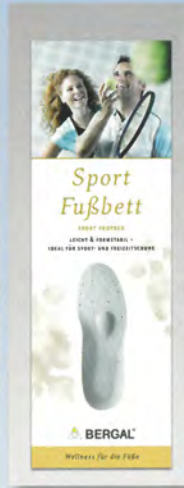

SPORT FUßBETT
Baumwollfrottee auf Aktivkohle-Schicht mit formstabilem Luftpolster-Schaum-Unterbau. Optimale Polsterung und Stützung der Füße und Druckverteilung über das Fersenbett und die Gelenkwölbung mit Pelotte im Vorderfußbereich. Ideal für Sport- und Freizeitschuhe. Handwaschbar bei 30° C.
Größe 36–46

SONDERARTIKEL



Bamboo Fußbett
Bambus kühlt und nimmt bis 60% mehr Feuchtigkeit auf. Hautfreundliche Frotteeauflage ist weich wie Seide. Fersenpolster aus Memory-Latex für extreme Dämpfung. Unterbau aus Kokosfaser gibt Stabilität und ermöglicht eine gute Luftzirkulation. Handwaschbar bei 30°
Größe 36–48

MAGIC GEL



MAGIC STEP „Unsichtbare“ Gel Halbsohle für alle Schuhe
Ideal für offene oder hohe Damenschuhe sowie zum Größen ausgleich. Polsterung bei langem Stehen und Gehen. Die zehenfreie Halbsohle gibt spitzen Schuhen mehr Raum und ist weich, rutschfest, dünn, durchsichtig und gibt Halt im Schuh.
Einheitsgröße

SMOOTH GEL



SMOOTH GEL COMFORT TEC Samtiges Gel-Fußbett für optimale Polsterung in hohen Schuhen
Rutschfestes Gel-Fußbett mit Alcantara-Auflage gibt perfekten Halt in hohen Schuhen. Es polstert den Fuß und leitet die Feuchtigkeit von der Haut weg. Das zehenfreie Fußbett gibt in spitzen Schuhen mehr Raum und ist daher auch ideal für offene Schuhe geeignet. Handwaschbar bei 30°
Größe 36/37–40/42

SONDERARTIKEL



GUMMISTIEFEL EINZIEHSCOCKE
Innenfutter und Außenstrick aus 100% Baumwolle. Waschanleitung: Mit Feinwaschmittel handwarm waschen, gut spülen, nicht wringen, nicht am Ofen trocknen, wieder in Form ziehen.
Größe 22/23–34/35 Kinder
Größe 36/37–40/41 Damen
Größe 40/41–46/47 Herren

MAGIC GEL



GEL COMFORT PLUS Gel-Comfort-Langsohle mit Baumwollfrottee-Auflage
Durch die Pelotte und die Erhöhung im Mittelfußbereich perfekter Halt im Schuh. Die Baumwollfrottee-Auflage nimmt Fußfeuchtigkeit auf. Optimaler Tragekomfort für alle Schuhe. Handwaschbar
Größe 36–46

MAGIC GEL



MAGIC HEEL „Unsichtbare“ Gel Fersenkissen für weiches Laufen
Das rutschfeste, durchsichtige Fersenkissen polstert die Ferse, bietet extreme Stoßdämpfung und entlastet enorm Gelenke und Wirbelsäule durch effektivste Druckverteilung.
Einheitsgröße

SMOOTH GEL



SMOOTH GEL COMFORT PLUS Samtige Gel-Einlegesohle mit Massage-Effekt
Rutschfeste Gel-Einlegesohle mit Alcantara-Auflage polstert den Fuß beim Gehen und Stehen, leitet die Feuchtigkeit von der Haut weg und trägt kaum auf. Noppen sorgen für eine leichte Massagewirkung. Handwaschbar bei 30°
Größe 36–42

Art. 8820
Rundsenkel, dünn
in 18 Farben erhältlich

Farbe	Länge in cm
0	45, 60, 75, 90, 100, 120, 150, 180, 200
1	45, 60, 75, 90, 120, 150
617	60, 75, 90, 120
326	60, 75
56	45, 60, 75, 90, 120
696	45, 60, 75, 90, 100, 120, 150, 220
601	60, 75, 120
402	45, 60, 75, 90, 120
404	45, 60, 75
828	60, 75, 90, 120
100	60, 75, 90
120	60, 75
171	60, 75, 90
662	45, 60, 75, 90, 120
414	60, 75, 90
415	60, 75, 90
139	75
660	60, 75, 90, 120

Art. 8871 Ledersenkeln
(1 Beutel = 5 Paar)

Farbe	Länge in cm
0	150
696	150
144	150

Art. 8862 Eislaufsenkel

Farbe	Länge in cm
0	220
1	220

Art. 8833 Arbeitsschuhsenkel

Farbe	Länge in cm
0	100

Art. 8809
Rundsenkel
gewachst, dünn

Farbe	Länge in cm
0	60, 75, 90, 120, 150
696	60, 75, 90, 120, 150

Art. 8814
Rundsenkel
gewachst, mittelstark

Farbe	Länge in cm
0	60, 75, 90, 120
617	75, 90
696	60, 75, 90, 120
171	75, 90
662	75

Art. 8815
Rundsenkel
gewachst, stark

Farbe	Länge in cm
0	75, 90, 120, 150
696	75, 90, 120, 150

Art. 8842
Gummisenkel, rund

Farbe	Länge in cm
0	70
696	70

Art. 8841
Gummisenkel, flach

Farbe	Länge in cm
0	35
56	35

Art. 8858
Sportsenkeln, oval

Farbe	Länge in cm
0	90, 120
1	90, 120
404	90, 120
662	90, 120

Art. 8856
Flachsenkel, breit
in 23 Farben erhältlich

Farbe	Länge in cm
0	45, 60, 75, 90, 100, 120, 150, 180, 200
1	60, 75, 90, 100, 120, 150, 180, 200
617	60, 75, 90
326	75, 90, 120
56	45, 60, 75, 90, 100, 120, 150, 180, 200
696	45, 60, 75, 90, 100, 120, 150, 180
601	90, 100
402	45, 60, 75, 90, 100, 120, 150
404	90, 120, 150
828	75, 90
100	60, 75, 90, 120
120	75, 90, 120, 150, 180
171	75, 90, 120
662	60, 75, 90, 100, 120, 150, 180
414	75, 90, 120
415	60, 75, 90, 120, 150
119	75, 90, 100, 120, 150
139	90, 100, 120
694	75, 90, 120, 150
144	60, 90, 120
660	60, 75, 90, 120, 150
407	75, 90, 120
661	90, 120

**Art. 8824 Kordelsenkel
in 23 Farben erhältlich**

Farbe	Länge in cm
0	45, 60, 75, 90, 100, 120, 150, 180, 200
1	45, 60, 75, 90, 120, 150, 180
617	60, 75, 90, 120
326	60, 75, 90, 120
56	45, 60, 75, 90, 100, 120, 150
696	45, 60, 75, 90, 100, 120, 150, 180, 200
601	60, 75, 90
402	45, 60, 75, 90, 120, 150
404	60, 75, 90, 120
828	45, 60, 75, 90
100	60, 75, 90, 120
120	45, 60, 75, 90, 100, 120
171	60, 75, 90, 120
662	45, 60, 75, 90, 100, 120
414	60, 75, 90
415	60, 75, 90, 120
139	60, 75, 90, 120
48	60, 75, 90, 120, 150
49	75, 90, 120, 150
660	60, 75, 90, 120, 150
694	60, 75, 90
46	75
407	75, 90, 120

SENKEL

**Art. 8830
Kordelsenkel, mehrfarbig
in 7 Farbkombinationen**

Farbe	Länge in cm
90	75, 90, 120, 150
91	90, 120
96	75, 90, 120
97	75, 90
99	75, 90
468	60, 75, 90, 120
120	150

SENKEL

**Art. 8831
Kordelsenkel, extra dick
in 6 Farbkombinationen**

Farbe	Länge in cm
0	90, 120, 150
1	90, 120, 150
48	90, 120, 150
660	90, 120, 150
696	90, 120, 150
402	90, 120

SENKEL

**Art. 8170099 Bergschuhsenkel, rund, sortiert
36er Sortiment im Thekenpräsentier**

Farbe	Länge in cm
146	120 = 4 Paar, 150 = 3 Paar, 180 = 2 Paar
148	120 = 3 Paar, 150 = 3 Paar
151	120 = 4 Paar, 150 = 3 Paar, 180 = 2 Paar
152	120 = 3 Paar, 150 = 3 Paar
153	120 = 3 Paar, 150 = 3 Paar

SENKEL

**Art. 7801
Fat Laces**

Farbe	Länge in cm
0	120
1	120
663	120
171	120

SENKEL

**Art. 8801
Fat Laces**

Farbe	Länge in cm
62	120
64	120
65	120
66	120

**Art. 8656050
Sneaker Laces**

Länge: 140 cm
Sortierung: 40 Paar in 18 Farben
(16 Farben á 2 Paar, schwarz und weiß á 4 Paar)

SENKEL

**Art. 8564051
Modesenkel
im Thekendisplay
in 6 Farben**

sortiert
je 8 Paar Modesenkel in
nebenstehenden Farben
in 100 cm

Farbe	Länge in cm
052	100
123	100
405	100
406	100
410	100
664	100

**Art. 8856 Modesenkel
in der Kassette
in 6 Farben**

Farbe	Länge in cm
052	100
123	100
405	100
406	100
410	100
664	100

SENKEL



TREND



CONTOUR für Frauen
mit Ergo-Griff
CONTOUR FLEX
mit Feder
für Pumps

TREND



CONTOUR für Frauen
mit Ergo-Griff
CONTOUR FLEX
mit Feder
für Trotteurs

TREND

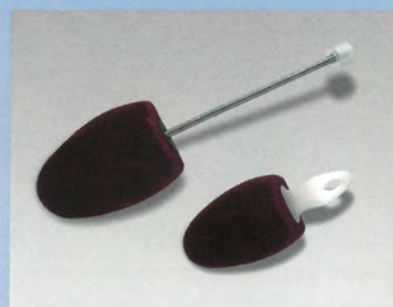

CONTOUR für Frauen
mit Ergo-Griff
CONTOUR FLEX
mit Feder
Comfort

TREND



CONTOUR für Frauen
mit Ergo-Griff
CONTOUR FLEX
mit Feder
Superspitz

TREND

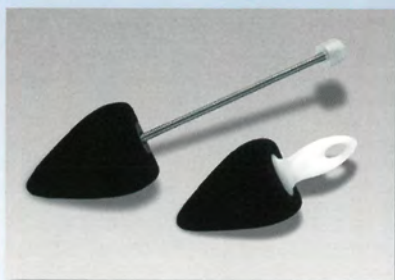

CONTOUR für Frauen
mit Ergo-Griff
CONTOUR FLEX
mit Feder
Spitz

TREND



CONTOUR für Frauen
mit Ergo-Griff
CONTOUR FLEX
mit Feder
Superkarrée

TREND

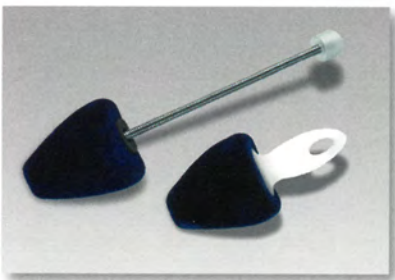

CONTOUR für Frauen
mit Ergo-Griff
CONTOUR FLEX
mit Feder
Ultrakarrée

TREND



CONTOUR für Frauen
mit Ergo-Griff
CONTOUR FLEX
mit Feder
Karrée

TREND



CONTOUR für Frauen
mit Ergo-Griff
CONTOUR FLEX
mit Feder
Superrund

TREND

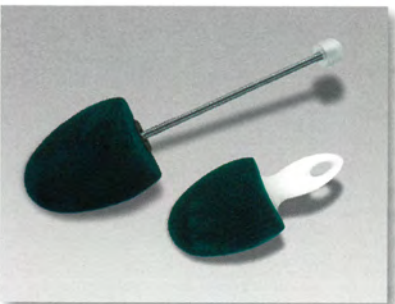

CONTOUR für Frauen
mit Ergo-Griff
CONTOUR FLEX
mit Feder
Rund

TREND

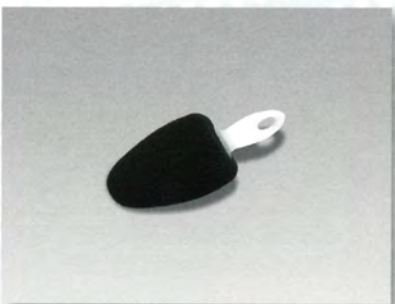

CONTOUR für Herren
mit Ergo-Griff
Asymmetrisch

TREND

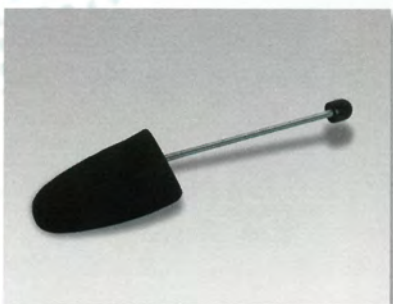

CONTOUR FLEX für Herren
mit Feder
Asymmetrisch

NATURE



CLASSIC FLEX
Universal
Doppelgrößen von 36/37 – 51/52

NATURE



CLASSIC FLEX
Comfort
Doppelgrößen von 36/37 – 49/50

NATURE



CLASSIC FLEX
Carrée
Doppelgrößen von 36/37 – 49/50

NATURE



CLASSIC FLEX
Spitz
Doppelgrößen von 36/37 – 46/48

NATURE



CLASSIC INDIVIDUAL
Schraubleisten
Doppelgrößen von 36/37 – 49/50

NATURE



CEDAR FLEX
mit Spiralfeder, geclippt
Spitz und Carrée
Gr. 1 (35 – 38)
Gr. 2 (39 – 42)

NATURE



CEDAR FLEX
mit Spiralfeder, geclippt
Universal
Doppelgrößen von 36/37 – 46/48

NATURE



CEDAR INDIVIDUAL
Schraubleisten
Doppelgrößen von 36/37 – 49/50

NATURE



CEDAR EXCELLENT
Red-Cedar Schuhspanner, geteiltes Vorderblatt,
mit Rückteil
Einzelgrößen 38 – 48

NATURE



CEDAR PURE
Geschlossenes Vorderblatt, individuelle Passform,
volles Rückteil, für Damen und Herren
Doppelgrößen von 36/37 – 46/48

NATURE



CEDAR ELEGANCE
Red-Cedar Schuhspanner mit geteiltem
Vorderblatt
Doppelgrößen von 36/37 – 46/48

NATURE



CEDAR PREMIUM
Red-Cedar Schuhspanner, geteiltes Vorderblatt,
mit Rückteil
Doppelgrößen von 40/41 – 46/48

FORMER



FORMER

mit Aufhänger, ohne Mechanik.
Schwarz

Kurz – für Stiefel bis 28 cm Schaftlänge.

Lang – für alle Langschaftstiefel.

16 cm – für Stiefeletten

FORMER

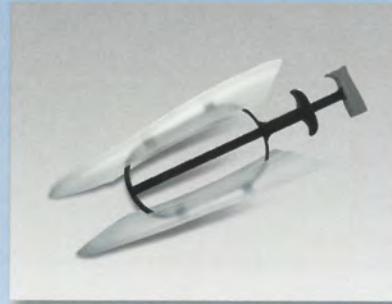

AIRQUICK-PRO SENSOMATIC

Schaftformer aus Kunststoff mit Aufhänger und Mechanik. Schalen transluzent gefrostet.

Größe I Länge 24 cm – bis 28 cm Schaftlänge

Größe II Länge 32 cm – bis 36 cm Schaftlänge

Größe III Länge 37 cm – ab 37 cm Schaftlänge

Größe IV Länge 32 cm – Weitschaft

Größe V Länge 37 cm – Weitschaft

FORMER

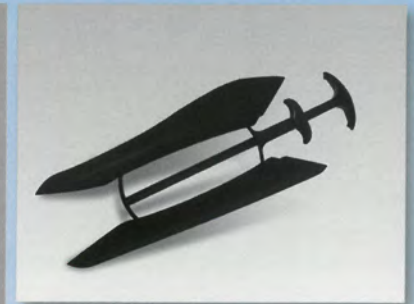

JET-PRO SENSOMATIC

Schaftformer aus Kunststoff mit Aufhänger und Mechanik. Schwarz

Größe I Länge 24 cm – bis 28 cm Schaftlänge

Größe II Länge 32 cm – bis 36 cm Schaftlänge

Größe III Länge 37 cm – ab 37 cm Schaftlänge

Größe IV Länge 32 cm – Weitschaft

Größe V Länge 37 cm – Weitschaft

MOBIL



MOBIL FLEX für Frauen

SPITZ

Größe 2 (35–38)

Größe 3 (39–42)

MOBIL



MOBIL FLEX für Frauen

PUMPS

Größe 2 (35–38)

Größe 3 (39–42)

MOBIL



MOBIL FLEX für Frauen

TROTTEURS

Größe 2 (35–38)

Größe 3 (39–42)

MOBIL



MOBIL FLEX für Frauen

COMFORT

Größe 2 (35–38)

Größe 3 (39–42)

MOBIL



MOBIL FLEX für Herren

UNIVERSAL

Größe 4 (39–41), **5** (42–43)

Größe 6 (44–46), **7** (47–49)

MOBIL



MOBIL FLEX für Herren

COMFORT

Größe 4 (39–41), **5** (42–43)

Größe 6 (44–46), **7** (47–49)

MOBIL



SCHUHDEHNER

Damen

Gr. 01 = S 34 bis 36

Gr. 02 = M 37 bis 39

Gr. 03 = L 40 bis 42

im Einzelkarton

Herren

Gr. 04 = S 38 bis 40

Gr. 05 = M 41 bis 43

Gr. 06 = L 44 bis 46

MOBIL



STIEFELKNECHT

UNIVERSAL

MOBIL



QUICK STEP

Schneeketten für den Schuh
Universalgröße

Komfort im Schuh / Comfort / Confort



Spreizfußstütze
Splayfoot-Support
Semelle en peau avec pelotte
 Größen/Sizes/Pointures: 36 – 42
 Art.-Nr.: 830



Fußstütze Galant
Footsupport Galant
Semelle Galant
 Größen/Sizes/Pointures: 36 – 42
 Art.-Nr.: 820



Fuß-Comfort
Foot comfort
Confort du pied
 Größen/Sizes/Pointures: 36 – 46
 Art.-Nr.: 800



Korkfußbett
Cork Footbedding
Voûte plantaire de confort en liège
 Größen/Sizes/Pointures: 36 – 46
 Art.-Nr.: 802



Luftpolsterfußbett
Air Cushion Footbedding
Voûte confort sur coussin d'air
 Größen/Sizes/Pointures: 35/36 – 45/46
 Art.-Nr.: 803



Komfort

Frischekomfort im Schuh / Fresh Feeling / Fraîcheur



Barfuß
Bare-foot
Pied-nu
 Größen/Sizes/Pointures: 36 – 47
 Art.-Nr.: 600



Moos
(Forest) Moss
Mousse de forêt
 Größen/Sizes/Pointures: 36 – 47
 Art.-Nr.: 621



Aktivkohle (zum Ausschneiden)
Active carbon (cut to size)
Charbon actif (multi tailles)
 Größen/Sizes/Pointures: 36 – 46
 Art.-Nr.: 631



Kindersohle Latex
Childrens insole, latex
Semelle pour enfants,
mousse de latex
 Größen/Sizes/Pointures: 22 – 35
 Art.-Nr.: 645



Latex
 Größen/Sizes/Pointures: 36 – 47
 Art.-Nr.: 640



Halbsohle Latex
Half insole, latex
Demi-semelle en latex
 Größen/Sizes/Pointures:
 35/36 – 41/42
 Art.-Nr.: 641
Halbsohle Latex (zehenfrei)
Half insole, latex (toe-free)
Demi-semelle en latex (sans orteil)
 Größen/Sizes/Pointures:
 35/36 – 41/42
 Art.-Nr.: 642

Wohlfühlen im Schuh / Pleasant Feeling / Bien-être



Deo
Größen/Sizes/Pointures: 36 – 47
Art.-Nr.: 630



Frottee (Korkrückseite mit Aktivkohle)
Terry cloth (Underlay: 100 % natural cork)
Tissu éponge (Dessous: 100 % liège pur)
Größen/Sizes/Pointures: 36 – 47
Art.-Nr.: 620



Leder, natur auf Aktivkohle
Natural leather on active carbon
Cuir naturel sur charbon actif
Größen/Sizes/Pointures: 36 – 47
Art.-Nr.: 613



Leder, natur (Korkrückseite)
Natural leather
(Underlay: 100 % natural cork)
Cuir naturel (Dessous: 100 % liège pur)
Größen/Sizes/Pointures: 36 – 47
Art.-Nr.: 610



Halbsohle Leder (Abreißbare Perforation,
dadurch auch zehenfrei verwendbar)
Half insole, leather
(Cut out segment to get to peep toe)
Demi-semelle, cuir
(Peut être découpé pour orteil)
Größen/Sizes/Pointures: 35/36 – 41/42
Art.-Nr.: 611



Leder, schwarz (Korkrückseite)
Leather black (Underlay: 100 % natural cork)
Cuir noir (Dessous: 100 % liège pur)
Größen/Sizes/Pointures: 36 – 47
Art.-Nr.: 605

Wohlfühlen

Gelkomfort im Schuh / Gel comfort / Confort Gel



Gelpad soft
Pelotte matelassée gel
Art.-Nr.: 770



Fersenkissen
Gel Heel Cushion
Talonnette gel
Größen/Sizes/Pointures: M + L
Art.-Nr.: 780



Gel Halbsohle
Gel-Half-Sole
Demi-semelle gel
Art.-Nr.: 741



Gelsohle Damen (zum Ausschneiden)
Gel Insole for ladies (cut to size)
Semelle gel pour femme (multi tailles)
Größen/Sizes/Pointures: 36 – 41
Art.-Nr.: 705

Gelsohle Herren (zum Ausschneiden)
Gel Insole for men (cut to size)
Semelle gel pour homme (multi tailles)
Größen/Sizes/Pointures: 41 – 46
Art.-Nr.: 706



Laschenpolster
Gel Flap Cushion
Coussin de languette gel
Art.-Nr.: 715



Wärmekomfort im Schuh / Warm Feeling / Chaleur



Lammfell
Lamskin
Mouton
 Größen/Sizes/Pointures: 36 – 47
 Art.-Nr.: 680



Wolle (Korkrückseite mit Aktivkohle)
Wool (Cork underlay with activated carbon)
Pure laine (Avec sous-couche en liège et charbon actif)
 Größen/Sizes/Pointures: 36 – 47
 Art.-Nr.: 670



Angora
 Größen/Sizes/Pointures: 35/36 – 45/46
 Art.-Nr.: 690



Alu
 Größen/Sizes/Pointures: 36 – 47
 Art.-Nr.: 660



Kinder Alu
Childrens insole, alu
Semelle pour enfants, alu
 Größen/Sizes/Pointures: 22 – 35
 Art.-Nr.: 665



Thermo
 Größen/Sizes/Pointures: 35/36 – 45/46
 Art.-Nr.: 685

Wärme

Komfort im Schuh / Comfort / Confort



Fußbett Damen
Foot Cushion for ladies
Soutien plantaire pour femme
 Größen/Sizes/Pointures: 36 – 42
 Art.-Nr.: 810



Fußbett Herren
Foot Cushion for men
Soutien plantaire pour homme
 Größen/Sizes/Pointures: 39 – 46
 Art.-Nr.: 811



Antislip
 Art.-Nr.: 860



Rutschbremse
Metatarsal Cushion
Pelotte matelassée
 Art.-Nr.: 870



Laschenpolster
Flap Cushion
Coussin de languette
 Größen/Sizes/Tailles: 2 – 3
 Art.-Nr.: 890



Pelotte, T-Form,
Pad, T-form
Pelotte en forme de T
 Größen/Sizes/Tailles: 1 – 4
 Art.-Nr.: 840



Pelotte, Tropfenform
Pad, drop form
Pelotte en forme de goutte
 Größen/Sizes/Tailles: 1 – 4
 Art.-Nr.: 841



Fersenkissen aus Leder
Heel Cushion, leather
Talonnette, cuir
 Größen/Sizes/Tailles: 1 – 4
 Art.-Nr.: 880



Fersenkissen aus Texon
Heel Cushion, Texon
Talonnette, texon
 Größen/Sizes/Tailles: 1 – 4
 Art.-Nr.: 881



Einlegesohle
 (Bambusfaser auf Naturkork)
Insole
 (Bamboo fibre on natural cork)
Semelle intérieure
 (Fibre de bambou sur liège pur)
 Art.-Nr.: 626

Furnituren 6. 34









Artikel 10 (60)

Flach, schmal / Fine Flat / Plat fin

	Farbe Colour Couleur	Längen / Length / Longueur									
		45 18"	60 24"	75 30"	90 36"	100 39"	120 48"	150 60"	180 72"	200 78"	220 87"
	101		●		●		●		●		●
	102		●	●	●		●	●	●		●
	126		●		●		●				
	132		●	●	●		●	●			

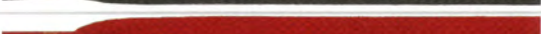
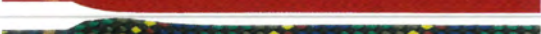
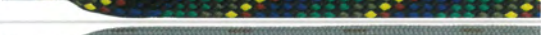

Artikel 13 (63)

Flach, Sport / Heavy Flat, Sports / Plat, large

	Farbe Colour Couleur	Längen / Length / Longueur									
		45 18"	60 24"	75 30"	90 36"	100 39"	120 48"	150 60"	180 72"	200 78"	220 87"
	101					●	●	●	●	●	
	102					●	●	●	●	●	
	126					●	●	●	●		
	132					●	●				
	172						●	●	●		
	9313						●	●	●		
	9625						●	●	●		
	9626						●	●	●		
	9627						●	●	●		
	9628						●	●	●		

Artikel 14 (64)





Kordel / Cord / Cordelet

	Farbe Colour Couleur	Längen / Length / Longueur									
		45 18"	60 24"	75 30"	90 36"	100 39"	120 48"	150 60"	180 72"	200 78"	220 87"
	100		●	●	●		●				
	101	●	●	●	●		●	●		●	
	102	●	●	●	●	●	●	●	●	●	
	111		●	●	●		●				
	112		●	●	●						
	117		●	●	●		●	●			
	118		●	●			●				
	122	●	●	●	●		●				
	123		●	●	●		●				
	126	●	●	●	●	●	●	●			
	128		●	●	●		●				
	129		●	●	●		●				
	132	●	●	●	●	●	●	●	●	●	
	139		●	●	●		●				
	146		●	●	●		●				
	147		●	●							
	148	●	●	●	●		●				
	152		●	●	●		●				

Artikel 14 (64)

Kordel / Cord / Cordelet

Farbe Colour Couleur	Längen / Length / Longueur										
	45 18"	60 24"	75 30"	90 36"	100 39"	120 48"	150 60"	180 72"	200 78"	220 87"	

	172		●	●	●		●	●	●		
	D47			●	○		○	●			
	D48			●	●		●	●	●		
	8351		●	●	●		●	●			

Artikel 15 (65)

Arbeitsschuh / Working boot, flat / Brodequin

Farbe Colour Couleur	Längen / Length / Longueur										
	45 18"	60 24"	75 30"	90 36"	100 39"	120 48"	150 60"	180 72"	200 78"	220 87"	

	102					●					
---	-----	--	--	--	--	---	--	--	--	--	--

Artikel 19 (69)

Rund, extra dick / Extra heavy cord / Cordelet extra épais

Farbe Colour Couleur	Längen / Length / Longueur										
	45 18"	60 24"	75 30"	90 36"	100 39"	120 48"	150 60"	180 72"	200 78"	220 87"	

	101				●		●	●			
	102			●	●		●	●			
	132			●	●		●	●			



Artikel 22 (72)

Modischer Rundsenskel / Heavy cord / Cordelet, épais

Farbe Colour Couleur	Längen / Length / Longueur										
	45 18"	60 24"	75 30"	90 36"	100 39"	120 48"	150 60"	180 72"	200 78"	220 87"	

	68			●	●		●				
	96			●	●						
	97			●	●		●				
	101			●	●	●	●				
	102		●	●	○	○	○	○	○	●	
	126			●	●	●	●			●	
	132		●	●	●	●	●		●		
	8350		●	●	●		●				
	9257				●		●	●			
	D9315				●		●	●	●		
	D9317						●	●	●		
	D9318				●		●	●	●		

Bergsenkel rund / Mountain boot round / Montagne, rond

	D9629							●	●		
	D9630							●	●		
	D9631							●	●		
	D9632							●	●		



● Klarpack / Clear pack / Emballage boîte

○ Klarpack + Blister / Clear pack + Blister / Emballage boîte + Blister





Furnituren 6. 36

Artikel 22 (72)

Bergsenkel rund / Mountain boot round / Montagne, rond



Farbe Colour Couleur	Längen / Length / Longueur									
	45 18"	60 24"	75 30"	90 36"	100 39"	120 48"	150 60"	180 72"	200 78"	220 87"

	D9633						●	●	●		
	D9702				●	●	●				
	D9703				●	●	●				

Artikel 23 (73)

Rund, dick, lüstriert / Cord, waxed / Rond, épais, ciré

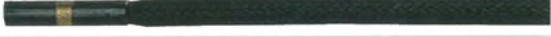



Farbe Colour Couleur	Längen / Length / Longueur									
	45 18"	60 24"	75 30"	90 36"	100 39"	120 48"	150 60"	180 72"	200 78"	220 87"

	102			●	●		●				
	123				●						
	132		●	●							

Artikel 24 (74)

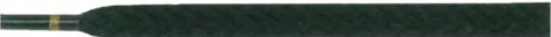
Boots / Boot L ace / Tressé, plat

















Farbe Colour Couleur	Längen / Length / Longueur									
	45 18"	60 24"	75 30"	90 36"	100 39"	120 48"	150 60"	180 72"	200 78"	220 87"

	102					●					
	117					●					
	126					●					
	132					●					

Artikel 26 (76)

Flach, breit / Medium flat / Plat moyen

Farbe Colour Couleur	Längen / Length / Longueur									
	45 18"	60 24"	75 30"	90 36"	100 39"	120 48"	150 60"	180 72"	200 78"	220 87"

	100				●						
	101		●	●	●		●	●			
	102	●	●	●	●		●	●			
	111		●	●	●		●	●			
	112		●	●	●		●				
	117		●	●	●		●	●			
	122	●	●	●	●		●				
	126	●	●	●	●		●	●			
	128		●	●							
	129		●	●	●		●				
	132	●	●	●	●		●	●			
	139						●				
	147			●							
	148		●	●	●		●				
	150			●			●				
	152		●	●	●		●				
	219				●		●	●			
	D05			●	●		●				
	D06		●	●	●		●				

Artikel 30 (80)

Rund, dünn / Fine round / Rond, fin

Farbe
Colour
Couleur

Längen / Length / Longueur

45 18"	60 24"	75 30"	90 36"	100 39"	120 48"	150 60"	180 72"	200 78"	220 87"
-----------	-----------	-----------	-----------	------------	------------	------------	------------	------------	------------

	100		●	●						
	101		●	●	●	●				
	102	●	●	●	●	●	●	●	●	
	111	●	●	●						
	112		●	●						
	117	●	●	●	●					
	118			●	●					
	122		●	●	●	●				
	123		●	●	●	●				
	126		●	●	●	●				
	128	●	●	●	●	●				
	129	●	●	●	●	●				
	132	●	●	●	●	●	●	●	●	
	133			●						
	139		●	●	●					
	147		●	●						
	148	●	●	●	●					
	172			●						
	276		●	●	●					

Artikel 31 (81)

Kordel, lüstriert / Fine round waxed / Rond, ciré

Farbe
Colour
Couleur

Längen / Length / Longueur

45 18"	60 24"	75 30"	90 36"	100 39"	120 48"	150 60"	180 72"	200 78"	220 87"
-----------	-----------	-----------	-----------	------------	------------	------------	------------	------------	------------

	102		●	●	●	●				
	132		●	●	●					
	4116				●					





Artikel 35 (85)

Rund, dünn, lüstriert / Fin round waxed / Rond, fin, ciré

Farbe
Colour
Couleur

Längen / Length / Longueur

45 18"	60 24"	75 30"	90 36"	100 39"	120 48"	150 60"	180 72"	200 78"	220 87"
-----------	-----------	-----------	-----------	------------	------------	------------	------------	------------	------------

	102		●	●	●					
	123		●	●	●					
	132		●	●	●					
	4116		●	●	●					

Artikel 37 (87)

Gummisenkel / Elastic round / Elastique rond

Farbe
Colour
Couleur

Längen / Length / Longueur

45 18"	60 24"	75 30"	90 36"	100 39"	120 48"	150 60"	180 72"	200 78"	220 87"
-----------	-----------	-----------	-----------	------------	------------	------------	------------	------------	------------

	102	●	●							
	132	●	●							

Farbschlüssel

Colour Code

Code Coloris

68 schwarz/braun
 96 d'braun/schwarz
 97 dunkel/mittelbraun
 100 rohweiß
 101 weiß
 102 schwarz
 111 dunkelgrau
 112 silbergrau
 117 beige
 118 dunkelbeige
 122 marineblau
 123 dunkelblau
 126 mittelbraun
 128 bordeaux
 129 marron
 132 dunkelbraun
 133 schwarzbraun
 139 taupe
 146 elfenbein
 147 creme
 148 eierschale
 150 jagdgrün
 152 champignon
 172 rot
 219 malz
 276 hellbraun
 4116 natur
 8350 rohleinen
 8351 rohleinen
 D05 schwarz/braun
 D06 beige/braun
 D47 gelb/braun
 D48 orange/braun
 D9257 beige/roh/mittelbraun
 D9313 grün/blau/gelb
 D9315 beige/natur/braun
 D9317 beige/natur/oliv
 D9318 beige/natur/blau
 D9625 grau/khaki
 D9626 anthrazit/rot
 D9627 schwarz/h'braun
 D9628 marine/h'blau/grau
 D9629 anthrazit/rot
 D9630 schwarz/h'braun
 D9631 marine/blau
 D9632 grün/blau/gelb
 D9633 schwarz/gelb
 D9702 hellbraun/schwarz
 D9703 hellbraun/gelb orange

68 black/brown
 96 darkbrown/black
 97 dk brown/mid brown
 100 raw
 101 white
 102 black
 111 dk grey
 112 silver
 117 beige
 118 sand
 122 navy
 123 dk blue
 126 mid brown
 128 red wine
 129 chestnut
 132 dk brown
 133 brownish black
 139 taupe
 146 ivory
 147 cream
 148 lt beige
 150 dk green
 152 champignon
 172 red
 219 malt
 276 lt brown
 4116 natur
 8350 linen
 8351 linen
 D05 black/brown
 D06 beige/brown
 D47 yellow/brown
 D48 lt brown/lt yellow
 D9257 beige/raw/midbrown
 D9313 green/blue/yellow
 D9315 beige/nature/brown
 D9317 beige/nature/olive
 D9318 beige/nature/blue
 D9625 grey/khaki
 D9626 anthracite/red
 D9627 black/lt brown
 D9628 navy/lt blue/grey
 D9629 anthracite/red
 D9630 black/lt brown
 D9631 navy/blue
 D9632 green/blue/yellow
 D9633 black/yellow
 D9702 light brown/black
 D9703 light brown/light orange

68 noir/brun
 96 brun foncé/noir
 97 brun foncé/brun moyen
 100 naturel
 101 blanc
 102 noir
 111 gris foncé
 112 argent
 117 beige
 118 beige foncé
 122 marine
 123 bleu foncé
 126 brun moyen
 128 bordeaux
 129 marron
 132 marron
 133 cachou
 139 taupe
 146 ivoire
 147 crème
 148 écru
 150 chasse
 152 champignon
 172 rouge
 219 malt
 276 brun clair
 4116 nature
 8350 lin
 8351 lin
 D05 noir/marron
 D06 beige/brun
 D47 jaune/brun
 D48 orange/brun
 D9257 beige/écru/brun
 D9313 vert/bleu/jaune
 D9315 beige/naturel/brun
 D9317 beige/naturel/olive
 D9318 beige/naturel/bleu
 D9625 gris/kaki
 D9626 anthracite/rouge
 D9627 noir/brun clair
 D9628 marine/bleu clair/gris
 D9629 anthracite/rouge
 D9630 noir/brun clair
 D9631 marine/bleu
 D9632 vert/bleu/jaune
 D9633 noir/jaune
 D9702 brun clair/noir
 D9703 brun clair/orange clair

Warenträger / Display Units / Présentoirs

Nachrüstbar mit Rollen-Set

Art.-Nr.: 490910

With castors

Art.-Nr.: 490910

Avec roulettes

Art.-Nr.: 490910



A Boden-Präsentier
Floor Stand
Présentoir sur pied
Art.-Nr.: 490900 anthrazit

B Wand-Präsentier
Wall Display
Présentoir mural
Art.-Nr.: 490901 anthrazit



A Boden-Präsentier
Floor Stand
Présentoir sur pied
Art.-Nr.: 490903 anthrazit

B Wand-Präsentier
Wall Display
Présentoir mural
Art.-Nr.: 490902 anthrazit



A Boden-Präsentier
Floor Stand
Présentoir sur pied
Art.-Nr.: 490908 anthrazit

B Wand-Präsentier
Wall Display
Présentoir mural
Art.-Nr.: 490909 anthrazit



A Boden-Präsentier
Floor Stand
Présentoir sur pied
Art.-Nr.: 490704 anthrazit

B Wand-Präsentier
Wall Display
Présentoir mural
Art.-Nr.: 490703 anthrazit



A Boden-Präsentier
Floor Stand
Présentoir sur pied
Art.-Nr.: 490705 anthrazit

B Wand-Präsentier
Wall Display
Présentoir mural
Art.-Nr.: 490706 anthrazit



A Boden-Präsentier
Floor Stand
Présentoir sur pied
Art.-Nr.: 490757
schwarz/black/noir
Art.-Nr.: 490758
grau/grey/gris

B Wand-Präsentier
Wall Display
Présentoir mural
Art.-Nr.: 490759
schwarz/black/noir
Art.-Nr.: 490760
grau/grey/gris



A Boden-Präsentier
Floor Stand
Présentoir sur pied
Art.-Nr.: 490904
schwarz/black/noir
Art.-Nr.: 490905
grau/grey/gris

B Wand-Präsentier
Wall Display
Présentoir mural
Art.-Nr.: 490906
schwarz/black/noir
Art.-Nr.: 490907
grau/grey/gris



A Boden-Präsentier
Floor Stand
Présentoir sur pied
Art.-Nr.: 490710
schwarz/black/noir
Art.-Nr.: 490730
grau/grey/gris

B Wand-Präsentier
Wall Display
Présentoir mural
Art.-Nr.: 490711
schwarz/black/noir
Art.-Nr.: 490731
grau/grey/gris



VIVA
Anatomisch geformtes Wellness-Fußbett für Anspruchsvolle. Feines Rindleder mit hochwirksamem Spezial-Aktivkohlefilter. Optimal atmungsaktiv.
Art. 187
Größen **35–48**



CLASSIC
Komfort-Fußbett. Echtes Leder mit weichem Latexpolster und Aktivkohle. Entlastet den Fuß.
Art. 184
Größen **36–48**



HOLIDAY
Das ultra-leichte und besonders dünne Fußbett für Füße, die jeden Millimeter Spielraum im Vorfußbereich benötigen. Längsgewölbestütze mit Pelotte und Fersenpolster. Echtes Leder.
Art. 177/179/2879
Größen **35–42, weiß 35–48, schwarz und braun**

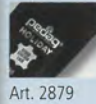

LADY
Komfortables Weichpolster für den Vorfuß. Leichte Pelotte zur Vorbeugung. Für alle Absatzhöhen. Echtes Schafleder. Selbstklebend.
Art. 121 braun
Art. 2821 schwarz
Größen **35–42**



COMFORT
Für den ausgeprägten Spreizfuß. Mit Fersenpolster, ideal für den bequemen, flachen Schuh. Echtes Schafleder.
Art. 142
Größen **36–46**



SIESTA
Flexibles Fußbett stützt und entlastet den Fuß. Geeignet für Schuhe mit hohem Absatz. Echtes Leder mit hochwirksamem Spezial-Aktivkohlefilter
Art. 154
Größen **35–46**



VITALITY
Das innovative Frische-Fußbett mit Silber-Ionen für geruchsfreie Füße. Saugfähiges BIOACTIVE®-Frottee und luftige Naturfaser für dauerhafte Hygiene.
Art. 183 hellblau
Art. 2883 schwarz
Größen **35–48**



MASTER
Das Outdoor-Fußbett, ideal für Stiefel und robuste Schuhe. Natürlicher Jutefilz, abriebfest. Hochwirksamer Spezial-Aktivkohlefilter stoppt Fußgeruch. Anatomische Form entlastet Vorfuß, Längsgewölbe und Ferse.
Art. 186
Größen **36–48**



PERFORMANCE
Die Allround-Sohle für alle Sportarten. XTR2-Stoßdämpfung mit Fersenschutz und Vorfußpolster. Belüftung durch Perforation.
Art. 199
Größen **36–48**



ENERGY
Der Shock-Absorber. Fußbett mit Anti-Shock-System entlastet Halswirbel, Becken, Knie- und Fußgelenke. Saugfähiges Baumwollfrottee.
Art. 194
Größen **36–46**



GALANT
Weichpolster für den Vorfuß mit eingearbeiteter Pelotte. Feines Leder. Selbstklebend.
Art. 144
Größen **35/36–41/42**



DROP
Tropfenförmige Spreizfußpelotte. Unterstützt die richtige Lage der Mittelfußknochen punktgenau. Echtes Chevreauleder. Selbstklebend.
Art. 134
Größen **S–XL**



T-FORM
T-förmige Spreizfußpelotte. Unterstützt die richtige Lage der Mittelfußknochen. Echtes Leder. Selbstklebend.
Art. 135 weiß
Art. 160 braun
Größen **S–XL**



BALANCE
Senkfußkeil, asymmetrische Form aus stoßdämpfendem Moosgummi mit feinem Leder. Selbstklebend. Entspricht optimal der Brandsohlenform.
Art. 165
Größen **S, M, L, XL**



STEP
Senkfußkeil, symmetrische Form aus stoßdämpfendem Moosgummi mit feinem Leder. Selbstklebend.
Art. 166
Größen **S, M, L, XL**



Art. 2810

LEATHER

Der exzellente Frische-Turbo. Echtes Schafleder und hochwirksamer Spezial-Aktivkohlefilter gegen Fußgeruch. Art. 110 braun Art. 2810 schwarz Größen 36-48

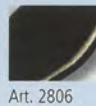

Art. 2806

DEO FRESH

Die innovative Barfußsohle mit Silber-Ionen für geruchs-freie Füße. Saugfähiges BIOACTIVE®-Frottee und luftige Naturfaser für 24-Stunden-Frische und Hygiene. Art. 106 hellblau Art. 2806 schwarz Größen 36-48



SUMMER

Fußfrisch und hautsympa-tisch dank saugfähigem Baumwollfrottee. Besonders weiches Gehen durch das elastische Latexpolster. Art. 196 Größen 36-48

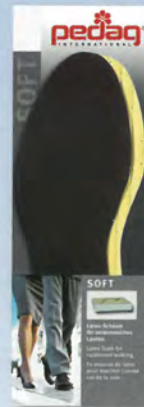

SOFT

Softiger Latexschaum für weiches Laufen. Beduftet. Perforiert zur besseren Luftzirkulation. Art. 104 Größen 35-48 Art. 105 Größen 20/21-34/35



ACTIV

Geruchsstopper aus Funktionsfaser kombiniert mit Aktivkohle und weichem Latexpolster. Absorbiert Feuchtigkeit. Art. 143 Größen 36-48



ROYAL

Echtes Schafleder mit Latex-Aktivkohlefilter. Weich unterpolstert. Art. 102 Größen 35-48



ALOE VERA

Wohlfühlsohle mit natürlicher Wirkkraft. Aloe Vera-Extrakte pflegen und weicher Mikro-faser-Velours verwöhnt den empfindlichen Fuß. Perforiert zur besseren Luftzirkulation. Art. 107 Größen 35-46



ANGORA

Ultra-dünne Sohle für alle Jahreszeiten. Seidenweiche Angora-Wolle, wirkt temperat-urgleichend. Ideal für schmale Schuhe. Art. 113 Größen 35-46



PRETTY

Das Vorfußpolster aus softigem Latexschaum. Beduftet. Art. 103 Größen 35/36-41/42



GIRL

Rutschbremse. Verhindert das Vorrutschen in Pumps und Pantolettchen. Echtes Leder. Selbstklebend. Art. 132 braun Art. 168 weiß Art. 2832 schwarz Einheitsgröße



Art. 168

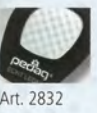

Art. 2832



SOLAR PLUS

Anatomisches Winter-Fußbett mit 3-fach-Kälteschutzschild: reine Wolle, Spezial-Alufolie gegen Bodenkälte und dazwischen isolierender High-Tech-Schaum. Art. 198 Größen 36-46



SOLAR

Alu-Kältebremse, extrem wärmend, besonders dünn. Mit 3-fach-Kälteschutzschild wie SOLAR PLUS. Art. 145 Größen 36-48



PASCHA

Echtes Lammfell garantiert Wärme. Kork isoliert gegen Bodenkälte und hält die Wärme am Fuß. Art. 130 Größen 36-46



ALASKA

Echte Lammwolle hält den Fuß warm und trocken. Waffel-Latex für hohe Rutschfestigkeit und Halt im Schuh. Art. 112 Größen 36-48



COUNTRY

Doppelfilzsohle aus Natur pur. Lammwolle, ungebleicht und naturbelassen. Kork gegen Bodenkälte. Unterseite Wollfilz. Art. 116 Größen 36-46



NANO-PFLEGESCHAUM
Reinigt und pflegt alle
Materialarten NANO-intensiv.
Art. 830
150 ml



ALLROUND-SPRAY
Pflegt und gibt neue
Brillanz. Ideal für Farb- und
Materialkombinationen.
Art. 836
150 ml



SHOE STRETCH
Beseitigt Druckstellen bei
allen Lederschuhen.
Art. 838
75 ml



SHOE DEO
Deodorierend und frisch.
Neutralisiert Schuhgeruch.
Art. 839
75 ml



NANO-IMPREGNIERER
Schützt alle Materialien
besonders effektiv vor Nässe,
Schmutz und Flecken.
Art. 833 250 ml
Art. 834 400 ml



WACHS-IMPREGNIERER
Schützt Glatt- und Fettleder
vor Nässe, Schmutz und
Flecken.
Art. 880
250 ml



IMPRÄGNIER-GEL
In geschlossenen Räumen
anwendbar. Schützt vor
Nässe.
Art. 881
125 ml



NÄSSE-SCHUTZ
In geschlossenen Räumen
anwendbar. Flüssigimprä-
gnierer für Ledersohlen,
Nähte, Glattleder, Nubuk
und Textilien.
Art. 882
75 ml



COMBIBÜRSTE
Perlonborsten und Gummi.
Art. 800
COMBIBÜRSTE
Messing/Perlon-
borsten und Gummi.
Art. 801
KREPPBÜRSTE
Krepp mit Perlonborsten.
Art. 803



BRILLANT
Polierhandschuh. Echtes
Lammfell mit Leder.
Art. 819
BRILLANT MINI
Art. 8191



GEL-POLSTER
für mehr Komfort im Schuh
Rutsch-Stopp, Halbsohlen, Fersenkissen
Art. 170-178



GEL SD-100
Dämpfende GEL-Sohle reduziert
Belastungsspitzen am Fuß, schont
Rücken und Gelenke. Mikrofaser-
Velours nimmt Fußfeuchtigkeit auf.
Art. 175
Größen
Damen **36/40**
Herren **41/45**



GEL-ZEHENSCHUTZPRODUKTE
gegen Schmerzen und Druckstellen
am Fuß (incl. Blasenpflaster).
Art. 270-280



NUBUK-VELOURS-SPRAY
Farbauffrischung, Pflege und Imprägnierung für Rauleder.
Art. 861
250 ml



NUBUK-PFLEGE
Farbauffrischung, Pflege und Schutz für Rauleder und Textilien.
Art. 860
75 ml



LEDER-CREME
Für Glattleder. Frischt Farben auf. Nährt, schützt vor Nässe und Schmutz, gibt langanhaltenden Glanz.
Art. 850 75 ml
Art. 852 50 ml



INTENSIV-CREME
Stark deckende Farbcreme für glatte und genarbte Leder sowie Synthetics.
Art. 854
50 ml



EXTRA FINE LEATHER LOTION
Pflegt, reinigt und schützt feine Leder sanft und nachhaltig.
Art. 856
125 ml



DE LUXE
Premium-Hochglanzcreme für glatte und genarbte Leder.
Art. 855
100 ml



CRYSTAL
Stark reinigende und pflegende Creme für alle Glattleder, Lackleder und Synthetics.
Art. 865
50 ml

SHINE
Sofortglanz für alle Glattleder. Auch im Miniformat.
Art. 640
Art. 641 Travel



NUBUK
Reinigt alle Rauleder und Textilien im Nu. Macht Rauleder wieder soft und geschmeidig.
Art. 643



PERFEKT
Weiches Fersenkissen aus Latex und echtem Leder. Dämpft den Auftritt, entlastet die Knie-, Hüftgelenke und Wirbelsäule. Echtes Leder nimmt Fußfeuchtigkeit auf. Selbstklebend.
Art. 133 braun
Art. 2833 schwarz
Größen S–XL



STABIL
Anatomisches Fersenbett hebt die Ferse, entlastet die Achillessehne, gleicht Längen aus. Echtes Leder nimmt Fußfeuchtigkeit auf. Selbstklebend.
Art. 169
Größen S–XL



POINT PLUS UND POINT
Spezial-Fersenbett bei Spornschnallen-Beschwerden. Anatomisch geformt. Hochwertiges Moosgummi, herausnehmbares Weichpolster. Echtes Leder. Selbstklebend.
Art. 201 **POINT PLUS**
Art. 190 **POINT**
Größen S–XL



STOP UND SLING
Fersenhalter. Für den sicheren Halt im Schuh, speziell bei schmalen Fersen.
Art. 131 **STOP**
Riemchenhalter. Für Slingpumps und Sandaletten. Gibt dem Fersenriemen sicheren Halt.
Art. 137 **SLING**
Beide aus weichem Leder. Selbstklebend.
Einheitsgröße



SUPRA
Laschenpolster. Polstert den empfindlichen Spann bei Druckschmerz in Schnürschuhen. Auch zum Ausgleich des niedrigen Spanns. Selbstklebend
Art. 139
Damen S/M
Herren L/XL

ZEDERNHOLZ (AROMATIC RED CEDAR)



SAMBA
Spiralformer
Art. 440 **Damen**
Größen 36/37 – 40/41
Art. 441 **Herren**
Größen 40/41 – 46/48

JAZZ CEDAR
Schraubleisten für millimeter-
genaue Anpassung
Art. 448 **Herren**
Größen 40/41 – 46/48



TANGO
Exklusive Form mit einstell-
barem Vorderblatt
Art. 451 **Herren**
Größen 40 – 48

BUCHENHOLZ



SWING
Spiralformer in Universalform
Art. 430 **Damen**
Größen 36/37 – 40/41
Art. 431 **Herren**
Größen 40/41 – 48/50

JAZZ
Schraubleisten
Art. 435 **Damen**
Größen 36/37 – 40/41
Art. 436 **Herren**
Größen 40/41 – 48/50

SALSA
Schraubleisten, extra breit
Art. 434
Größen
Damen 38/39 – 40/41
Herren 40/41 – 44/45

SWING KA
Spiralformer in Karree-Form
Art. 437 **Damen**
Größen 36/37 – 40/41
Art. 438 **Herren**
Größen 40/41 – 46/48

TWIST
Spiralformer für perfekte
Formgebung der Schuhspitze
Art. 453 **Damen**
Größen 35/38 – 39/42

SCHAUMSTOFF



LAURA SLING
Karree
Art. 406 **Damen**
Größen S + M

LAURA
Karree
Art. 416 **Damen**
Größen S + M

LISA SLING
Normal rund
Art. 401 **Damen**
Größen S + M

LISA
Normal rund
Art. 410 **Damen**
Größen S + M

NORA
Hochfront
Art. 413 **Damen**
Einheitsgröße

TINA SLING
Spitz
Art. 400 **Damen**
Größen S + M

TINA
Spitz
Art. 411 **Damen**
Größen S + M

Art. 510 RUNDSENKEL

Art. 5510 Blister



Farbe 45 60 75 90 100 120 150 180 cm

Farbe	45	60	75	90	100	120	150	180 cm
00	●	●	●	●	●	●	●	●
01		●	●	●				
02	●	●	●	●	●	●	●	
03		●	●	●		●		
14		●	●	●				
06		●	●	●				
05	●	●	●	●	●			
04		●	●	●				
09		●	●					
08		●	●	●				
10		●	●	●				
11		●	●					
15			●	●				

FARBSCHLÜSSEL

Nr.	Farbe
00	Schwarz
01	Weiß
02	Dunkelbraun
03	Mittelbraun
04	Marineblau
05	Beige
06	Hellbraun
07	Olivgrün
08	Bordeaux
09	Rot
10	Dunkelgrau
11	Hellgrau
13	Natur
14	Schlamm
15	Grau/Beige

Art. 520 KORDELSENKEL

Art. 5520 Blister



Farbe 45 60 75 90 100 120 150 180 cm

Farbe	45	60	75	90	100	120	150	180 cm
00	●	●	●	●	●	●	●	●
01		●	●	●	●	●	●	
02	●	●	●	●	●	●	●	
03		●	●	●	●	●	●	
14		●	●	●		●		
06		●	●	●		●		
05		●	●	●	●	●	●	
13		●	●	●		●	●	
04		●	●	●		●		
09		●	●	●		●	●	
08		●	●	●				
07			●	●		●		
10		●	●	●		●		
11		●	●	●		●		



Acryldisplay, 15 Boxen



pedag Boxen-System

Art. 530 FLACHSENKEL

Art. 5530 Blister



Farbe 60 75 90 100 120 150 180 200 220 cm

Farbe	60	75	90	100	120	150	180	200	220 cm
00	●	●	●	●	●	●	●	●	●
01	●	●	●	●	●	●	●	●	●
02	●	●	●	●	●	●	●	●	
03	●	●	●		●	●			
14		●	●		●				
05	●	●	●	●	●				
04	●	●	●		●				
09		●	●		●				
10		●	●		●				
11		●	●		●				



pedag Blister-System

ORTHO SYSTEMS – weitere Produkte siehe Gesamtkatalog

Neu: Professional ORTHO SYSTEMS

Modulares orthopädisches System für maßgerechte, individuelle Einlagen – von Praktikern für Praktiker

Einlagenrohlinge

Rationelle Maßarbeit mit semi-vorgefertigten Einlagenkernen

Die industriell vorgefertigten Einlagenkerne des pedag OS-Systems sind für eine effektive und rationelle Verarbeitung bei höchstem Qualitätsstandard konzipiert:

- Eine Auswahl von Basistypen zur schnellen Adaption
- Einfache thermische Verformbarkeit für präzise Anpassung an die individuelle Fußform
- Integrierte Stabilisierungsbrücke zur Unterstützung der Diagonal-Abrollbewegung
- Verklebt von der Ferse bis zum Gelenk
- Offener Mittelfuß-Bereich für Pelotten / Vorfuß-Polster
- Vielfältige Vorfußpolster für eine exzellente Entlastung des Quergewölbes
- Funktionale Obermaterialien
 - lieferbar in zwei Stabilitätsgraden
 - ausgestattet für problemloses Verkleben am POS
 - mit eigenem Firmenlogo lieferbar.

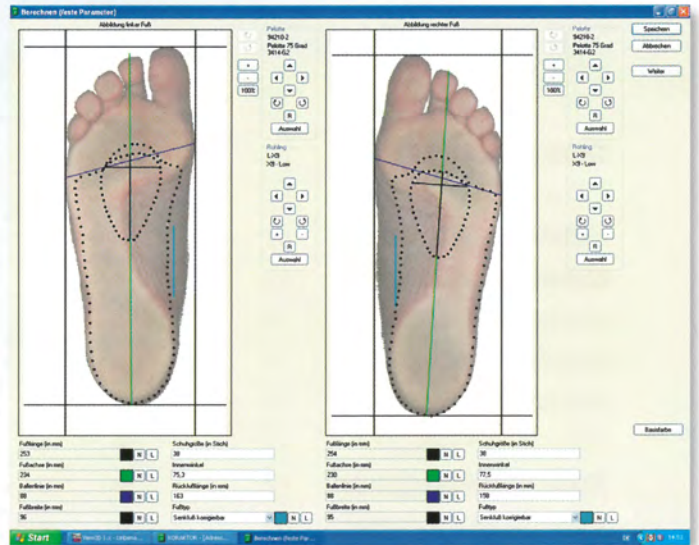

Ortho Systems LEATHER SOFT
HI, MEDIUM
Art. 2088

Schnell erlernbar und intuitiv bedienbar:
die pedag OS Software 1.0

OS LEATHER SOFT - Versionen

Gewölbehöhe

HI

MID

LO

STRONG

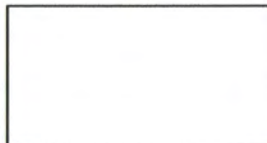
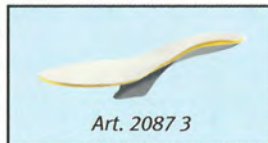

MEDIUM

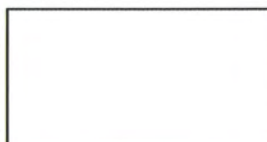
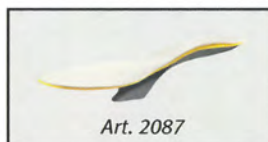

SOFT

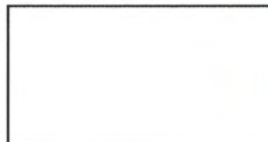
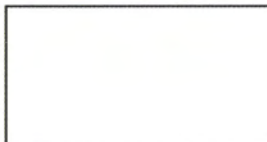



ORTHO SYSTEMS – weitere Produkte siehe Gesamtkatalog



Ortho Systems LEATHER
 HI, MEDIUM
 Art. 2188

OS LEATHER · Versionen

Gewölbehöhe

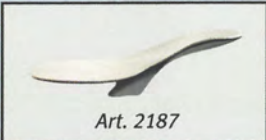
		HI	MID
Stabilität	STRONG	 Art. 2188 3	 Art. 2187 3
	MEDIUM	 Art. 2188	 Art. 2187

Messtechniken – für eine perfekte und schnelle Anpassung

Die Messtechniken des pedag Ortho-Systems sind für den Einsatz am POS gedacht. Überzeugend professionell, einfach und schnell in der Anwendung. Natürlich können pedag Einlagenrohlinge auch mit vorhandener Messtechnik genutzt werden.







Die Messplatte - ein nützliches Werkzeug für Vermessung und Konstruktion der Quergewölbestütze

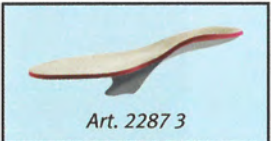

Ortho Systems COMFORT
 LO, SOFT
 Art. 2295

OS COMFORT · Versionen

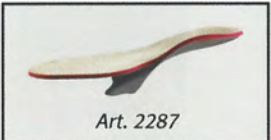
Gewölbehöhe

		HI	MID	LO
Stabilität	STRONG	 Art. 2288 3	 Art. 2287 3	
	MEDIUM	 Art. 2288	 Art. 2287	
	SOFT			 Art. 2295



FEELING
Gel-Polster. Angenehm weich für den Vorfuß. Beugt Fußbrennen vor.
Art. 371
Einheitsgröße



HEEL CUSHION
Gel-Fersenkissen. Entlastet Ferse, Gelenke und Wirbelsäule. Ideal für den Sport.
Art. 376
Größen S/M + L/XL



EASY
Fersenkissen. Echtes Leder. Entlastend und stoßdämpfend.
Art. 367
Größen S, M, L, XL



CORRECT
Halbsohle. Echtes Leder mit Latex. Für exakte Passform. Weich polstern und atmungsaktiv.
Art. 347
Größen 35/36–41/42



ANTI-SLIP
Fersenhalter. Echtes Leder.
Art. 331 **50 Paar Dose**
Art. 332 **25 Paar Pack**
Einheitsgröße



CLASSIC
Natur pur. Echtes Leder mit Kork. Atmungsaktiv und saugstark.
Art. 346
Größen 36–46



EXQUISIT
Echtes Leder. Aktivkohle mit Latex. Geruchsstop. Atmungsaktiv und saugstark.
Art. 302
Größen 36–46



FRESH
Barfußsohle. Baumwoll-Frottee mit Natur-Kokos. Wohltuend und waschbar.
Art. 306
Größen 23–35, 36–46



SUNNY
Barfußsohle. Frottee mit Latex. Luftig und weich.
Art. 307
Größen 36–46



ODOUR FREE
Aktivkohle mit Latex. Moosweicher Geruchsstop.
Art. 363
Größen 36/46
(Mehrgrößensohle)



SOFT
Latexpolster. Moosweich und bequem.
Art. 353
Größen 36–46



THERMO PLUS
3-Schichten-Wärmesohle aus Vlies, Schaumstoff und Aluminium. Wärmt und isoliert gegen Kälte.
Art. 345
Größen 36–46



THERMO
Thermokomfort. Wärmt und isoliert gegen Kälte.
Art. 317
Größen 24/25–34/35, 36–46



FLEECE
Fleece mit Aktivkohle und Latex. Hält warm und trocken.
Art. 359
Größen 24/25–34/35, 36–46



POLAR
Reine Lammwolle. Natürlich warm und rutschfest.
Art. 312
Größen 24/25–34/35, 36–46



AQUA STOP
 Imprägnierspray
 Schützt gegen Nässe,
 Schmutz und Flecken.
 Art. 3783 400 ml
 Art. 3733 250 ml



Multicolor



BÜRSTE
 für Rauleder
 Art. 37800

NUBUCK SPRAY
 Spezialimprägnierer für
 Rauleder. Frischt Farben auf,
 pflegt und schützt gegen
 Wasser, Schmutz und Flecken.
 Art. 3761
 250 ml



SCHWAMM
 Zum Auftragen des
 Schaumes.
 Art. 813

CLEAN + CARE
 Hochwertiger Schaum reinigt
 gründlich, pflegt und frischt
 Farben auf.
 Für alle Materialarten.
 Art. 3730
 150 ml



SHOE FRESH
 Angenehme Frische im Schuh.
 Art. 3739
 100 ml



SHOE STRETCH
 Beseitigt Druckstellen bei
 Lederschuhen.
 Art. 3738
 100 ml



Multicolor	15
Weiß	01
Beige	05
Sand	16
Hellbraun	06
Mittelbraun	03
Dunkelbraun	02
Schwarz	00
Rot	09
Marineblau	04
Bordeaux	08
Grau	10
Dunkelgrün	12

SHOE CREAM
 Pflegt Glattleder, frischt
 Farben auf, nährt, gibt
 langanhaltenden Glanz und
 schützt vor Nässe.
 Art. 3750
 75 ml



Multicolor	15
Mittelbraun	03
Dunkelbraun	02
Schwarz	00
Rot	09
Marineblau	04

NUBUCK CARE
 Flüssige Farbpflege für
 Rauleder und Textil. Frischt
 die Farben auf.
 Art. 3760
 75 ml



SELFSHINE
 Hochwertiger Selbstganz
 für Glattleder. Glänzt ohne
 Polieren.
 Art. 3758
 75 ml



Multicolor	15
Schwarz	00

SHINY
 Glanzschwamm für Sofortganz.
 Für alle Glattleder.
 Art. 3740



Multicolor

COMBI STAR
 Stark reinigende und pflegende
 Creme für alle Glatt-, Lackleder und
 Synthetics.
 Art. 3765
 50 ml



Multicolor	15
Weiß	01
Mittelbraun	03
Dunkelbraun	02
Schwarz	00
Bordeaux	08

SHOE POLISH
 Pflegt Glattleder, frischt Farben auf,
 nährt, gibt langanhaltenden Glanz
 und schützt vor Nässe.
 Art. 3759
 50 ml



Multicolor	15
Schwarz	00

LEATHER WAX
 Spezial-Lederfett mit Nerzöl. Reinigt,
 imprägniert und pflegt.
 Art. 3763
 100 ml

POINT
 Für Schuhpflege / Sohlen /
 Fußbettungen
 Frei kombinierbar mit
 Tableaus
 2-Etagenleisten
 Einzelhaken



Collonil Nilfett
Lederöl in fester Form, hält derbe Glattleder flexibel und strapazierfähig
Inhalt: **75 ml**, Farbe: neutral



Collonil Wetterputz / Anti Rain
Lederpflege in der Dose, für stark beanspruchte Glattleder, Inhalt: **75 ml**, Farben: farblos, mittelbraun, dunkelbraun, schwarz



Collonil für Lederbekleidung
Pflege für Bekleidung aus derben oder gedeckten Glattledern, Farben: farblos, universalbraun, schwarz, Inhalt: **75 ml**



Collonil Velours Classic
Imprägnierspray für Rauhleder mit Farbkaktivierung, in verschiedenen Farben erhältlich, Inhalt: **200 ml**



Collonil Combi White
Weiße Farbpflege, frischt weiße Glattleder- und Textilschuhe wieder auf, mit Schwamm-aufträger, Inhalt: **75 ml**



Collonil Soft Practic
Glanzverstärkte Glattleder-Pflege mit Bienenwachs, Jojoba-Öl und Silikon, Farben laut Farbkarte, mit Schwammaufträger, Inhalt: **75 ml**



Metall-Schuhanzieher
vernickelt
ohne Haken 15 cm
mit Haken 14 cm
mit Haken 42 cm
mit Haken 52 cm
mit Haken 70 cm

Kunststoff-Schuhanzieher
mit Haken 60 cm
Farben: weiß, gelb, rot, grün, blau, schwarz



Kunststoff-Schuhanzieher
ohne Haken 14 cm, 38 cm
lieferbar in allen gängigen Farben



Grison Leder- und Sattelseife
Lederseife zum Reinigen und Pflegen von Glattledern.
Dose 100 ml

Schwämme für Leder- und Sattelseife



B & E Lederfett mit Vaseline
Dosen 100 ml, 250 ml
Eimer 500 ml, 1000 ml, 2,5 l, 5 l, 10 l
Farben: schwarz, gelb

B & E Lederöl
Flaschen 500 ml, 1000 ml,
Kanister 2,5 l, 5 l, 10 l, 25 l
Farben: hell, schwarz



Tierowa Lederfett
Dose 100 ml
Farbe: gelb



Rapide-Ledercreme
Hochwertige Ledercreme zur Pflege von Glattledern.
Dose 150 ml
Farben: farblos, schwarz, braun



Lederwaschmittel
Waschmittel für empfindliche Glatt- und Velourleder.
Flasche 100 ml



Likker
Farbauffrischer und Weichmacher für Velourleder.
Flasche 100 ml



Grison Lederbalsam
Farbauffrischer und pflegender Lederbalsam für Glattleder.
Farben: schwarz, farblos, hell-, mittel-, dunkel- und rotbraun, cognac, bordeaux, camel, marineblau, grün, rot, elfenbein, grau
Dose 300 ml



Creme Essentielle-Lederbalsam
Reinigt und pflegt alle Glattleder.
Flasche 125 ml



Renovator
Spezialpflegemittel zur Farbauffrischung aller Rauhleder.
Flasche 1000 ml



Calzanetto Selbstglanzschwämme mit Nano-Technologie in Plastikbox
Verkaufskarton à 12 Stück
schwarz/neutral sortiert
dunkelbraun/hellbraun sortiert



Calzanetto Selbstglanzschwämme in Standardverpackung
Farbe: farblos
Verkaufskarton à 24 Stück

Calzanetto Luxus
Selbstglanzschwämme in der Plastikbox
Farben: farblos, schwarz, braun
Verkaufskarton à 18 Stück



Calzanetto Velourleder-Nubuk
Reinigungsschwämme für Velourleder
Verkaufskarton à 18 Stück

Calzanetto Fettleder
Reinigt und pflegt Glattleder.
Verkaufskarton à 18 Stück

Calzanetto Mini
Selbstglanzschwämme in kleiner Plastikbox
Farbe: farblos

Furnituren 6. 52

Tarrago-Wildlederfarbe
 Farben: schwarz, dunkelbraun, marine
 Flasche 60 ml



Tarrago-Lederfarbe mit Reiniger
 Farben: siehe Farbkarte Chemische Artikel 4.11
 Pack mit je 1 Flasche Lederfarbe und Reiniger à 35 ml



Palc-Selbstglanzcreme
 mit Schwamm aufträger
 Glasiegel: 50 ml
 Farben: schwarz, dunkelbraun,
 mittelbraun, hellbraun, farblos,
 marine, weiß, bordeaux



Plastik-Absatzfarbe
 Farbe zum Färben und Auffrischen
 von Kunststoffabsätzen.
 Farben: schwarz, mittelbraun,
 dunkelbraun
 Dose 400 ml



**Morello-Lösungsmittel und
 Entfärber, Flasche 50 ml**
Morello-Lederfarbe
 Farben laut aktueller Morello-Farbkarte
 Flasche 40 ml



**Shoe-Eze Lederdehner
 Spraydose 25 ml, 250 ml
 Flasche 1 l**



Shoe-Eze Lederdehner
 Zerstäuber 10 ml
 Display a 12 Stück



Diana Slip Fersenhalter
 Box à 50 Paar
 Aufsteller à 20 Paar
Diana Sling-Slip Fersenhalter
 Aufsteller à 20 Paar



Sani Slip Fersenhalter
 Ständer à 25 Paar
 Box à 50 Paar



Bag Stop
 Aufsteller à 60 Stück
 Verhindert das Abrutschen
 von Umhängetaschen.



Metall-Stiefelklammern
mit 1 Klammer
mit 2 Klammern

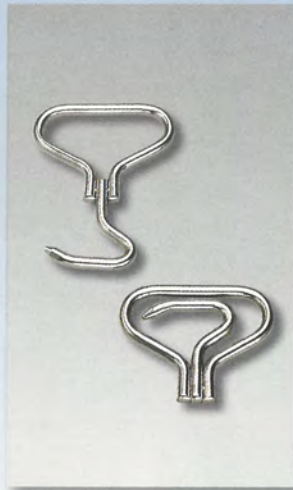

Stiefelanzieher
klappbar



Novamat-Schaftformer
Gr. 3 = 35 cm



Holz-Spiralspanner, Red Cedar
hochwertiger Spiralspanner
aus Zedernholz
Damen Gr. 36/37, 38/39, 40/41
Herren Gr. 40/41, 42/43, 44/45, 46/48, 49/50



Holz-Schraubspanner, Red Cedar
hochwertiger Schraubspanner
aus Zedernholz
Damen Gr. 36/37, 38/39, 40/41
Herren Gr. 40/41, 42/43, 44/45, 46/48



Holz-Spiralspanner
klassischer Spiralspanner
aus Buchenholz, geschlitzt
Damen Gr. 36/37, 38/39, 40/41
Herren Gr. 40/41, 42/43, 44/45, 46/48, 49/50



Holz-Schraubspanner
klassischer Schraubspanner
aus Buchenholz, geschlitzt,
Damen Gr. 36/37, 38/39, 40/41
Herren Gr. 40/41, 42/43, 44/45, 46/48



Plastik-Treibleisten
Damen Gr. 35/37, 38/39, 40/41
Herren Gr. 40/41, 42/44, 45/46



Saphir-Trotteur
Kunststoffspanner
Damen Gr. 1 = 35/38, 2 = 39/42



Saphir-Schlank
Kunststoffspanner
Herren Gr. 4 = 38/40, 5 = 41/43,
6 = 44/46



Kunststoff-Spanner mit Spiralfeder
Damen Universalgröße
Herren Universalgröße

Furnituren 6. 54



Glanzbürste
Gr. 0 = 12 x 4 cm
Farben: schwarz, hell

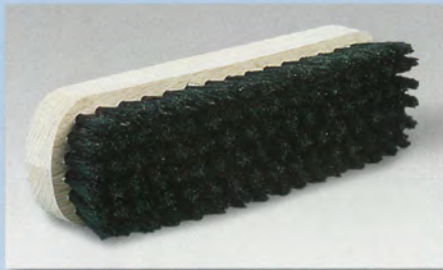

Glanzbürste
Gr. 1 = 16 x 4,5 cm
Farben: schwarz, hell



Glanzbürste
Gr. 3 = 19 x 5 cm
Farben: schwarz, hell



Glanzbürste mit Roßhaar
Gr. 2 = 16 x 5 cm
Farben: schwarz, hell

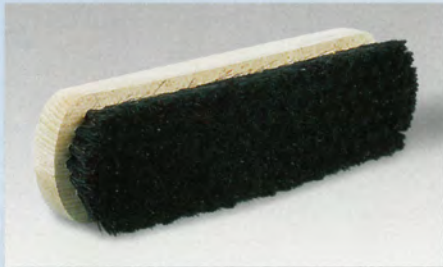

Glanzbürste mit Roßhaar
Gr. 4 = 19 x 5 cm
Farben: schwarz, hell



Glanzbürste mit Plastikgriff
15 x 4 cm, Farben: schwarz, hell
Schmutzbürste mit Plastikgriff



Schmutzbürste
16 x 4,5 cm, 18,5 x 4,5 cm
Farben: schwarz, hell



Auftragsbürste
17 cm
Farben: schwarz, hell

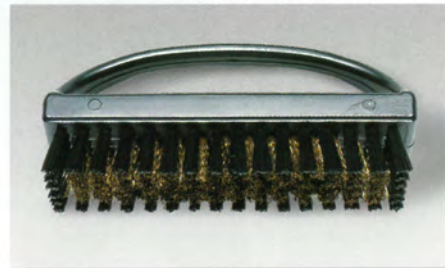

Wildlederbürste mit Plastikgriff
Perlon/Messing
11,5 x 3,5 cm



Messingbürste
7 x 3 cm



Handkreppebürste
mit Kreppauflage und mit Gummiauflage
13 x 4 cm

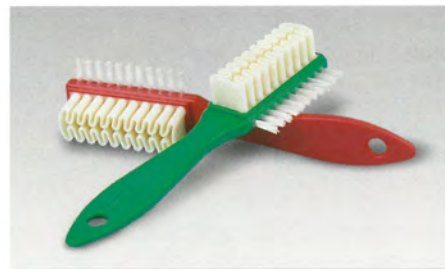

Kreppbürste mit Stiel
mit Kreppauflage und mit Gummiauflage



Wildlederbürste mit Stiel
Gummi/Messing
Gummi/Perlon

Wildlederbürste mit Stiel
Gummi/Perlon/Messing



Wildlederbürste mit Plastikgriff
Art. 26, Perlon/Messing

Stiefelknechte
mit Steg, roh
klappbar, lackiert
mit Steg und Noppen, lackiert
mit Stollen, lackiert



Reise-Schuhputz-Etui de Luxe
1 Glanzbürste, 1 Auftragsbürste,
1 Schmutzbürste, 1 Poliertuch,
1 Schuhanzieher, 2 Tuben
Schuhcreme



Hüttenschuhböden
aus Leder
Gr. 18/19–46/47
Farben: schwarz, braun, blau, grün,
rot, dunkelrot, grau, beige, natur



Lederriemen am Fell
90 cm*, 100 cm*, 120 cm*,
150 cm, 180 cm*
Farben: natur, schwarz, dunkel-
braun*



Rundlederriemchen, 2 mm
100 cm, Bund à 100 Stück
Farben: schwarz, dunkelbraun,
natur, hellrot, dunkelgrün, dun-
kelblau, weiß, rose, türkis, lila
Karte à 30 Stück, farbig sortiert



Docksiderriemen, 120 cm
Bund à 25 Paar
Farben: schwarz, weiß, hellbraun,
mittelbraun, dunkelbraun, blau,
rot, grün, grau, natur
Karte à 10 Paar, farbig sortiert



nora® Spiky Plus
Gleitschutz für Absatz und Sohle
bei Eis und Schnee
Gr. 1, 2, 3



nora® Spiky
Gleitschutz bei Eis und Schnee
Gr. 1, 2, 3



Apa Schuhspikes
Gleitschutz für Absatz und Sohle
Universalgröße 36–45



RUD-Schuhketten Quickstep
Schuhkette mit Eiskralen-Effekt
für Schnee und Eis
Universalgröße 36–46
VE Beutel, Box



PE-Tragetaschen
„Mode + Qualität“
34 x 45 cm, 25 my, weiß
VE 1.000 Stück



PE-Stiefeltragetaschen
„Mode Aktuell“
50 x 55 + 12 cm, 50 my, weiß
VE 400 Stück



PE-Tragetaschen
„Der Läderer“
38 x 43 + 5 cm, 40 my,
braun
VE 500 Stück



PE-Tragetaschen
„Orthopädie-Schuhtechnik“
34 x 45 + 10 cm, 35 my, weiß
VE 600 Stück



ND-Tragetaschen
„Der Schuhmacher“
mit Abreißblock
23 + 11 x 52 cm, 20 my, gelb
VE 1.000 Stück



ND-Beutel „Der Schuhmacher“
mit Abreißblock
20 + 7 x 43 cm, 18 my, weiß
VE 1.500 Stück



Papier-Tragetaschen mit Griff
22 x 11 x 36 cm, 70 g/qm, braun
VE 400 Stück



Schuh-Reparaturbeutel
„Ihr Schuhmacher“
18 x 8 x 42 cm, 40 g/qm,
braun, weiß
VE 1.000 Stück



PE-Tragetaschen „International“
ca. 36 x 44 + 5 cm,
35 my, weiß
VE 1.000 Stück



Reparaturkarten
Block à 50 Stück, Rolle à 500 Stück
Reparaturkarten für Orthopädie
Rolle à 500 Stück
Farben: weiß, rot, blau, grün, gelb,
orange
Abroller für Reparaturkarten



Foldback Clipse
19 mm, schwarz und farbig
25 mm, schwarz
VE 100 Stück



Heider-Schuhmaß
Gr. 18–47, 2–12



**Oberlederschere
Don Carlos 2418
mit PVC-Griff**
17 cm, gebogen



**Oberlederschere
Don Carlos 2436
mit PVC-Griff**
18 cm, gerade



**Zwickschere
Don Carlos 2457
mit PVC-Griff**
15,5 cm, gebogen
15,5 cm, gerade



**Zwickschere
Don Carlos 2445
mit PVC-Griff**
14,5 cm, gebogen



**Oberlederschere
Don Carlos 270**
fein gezahnt
20 cm, gerade



**Oberlederschere
Don Carlos 1119**
22 cm, gerade



Oberlederschere 966
15 cm, 18 cm, 20 cm
gerade



Universalschere
21 cm, gerade,
besonders für
weiche Materialien



Schäftemacherschere
15 cm, 18 cm
spitz, gebogen



Schäftemacherschere
15 cm, 18 cm
breit, gebogen



Oberlederschere
spitz
17 cm, gerade



Haushaltsschere
15 cm, 18 cm
gerade



**Zackenschere
Mundial 562**
19 cm



**Zackenschere
Finny
mit PVC-Griff**
20 cm



Zackenschere, einfach
mit PVC Griff, 20 cm

Werkzeuge 7. 02



**Haushaltsschere
Finny
mit PVC-Griff**
20 cm, gerade

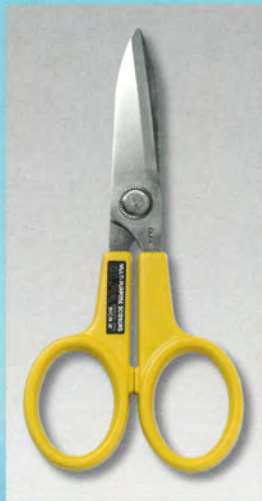

Olfa Schere
mit PVC-Griff, ca. 17 cm,
gezahnte Edelstahlklingen



Weichgummischere,
leicht gezahnt, vernickelt mit
Klinge zum aushängen,
21 cm gerade



**Weichgummischere
schwarz**
21 cm gerade



Einhandschere 1981
11,5 cm



**Bodenlederschere
Kretzer
mit PVC-Griff**
gerade und gebogen



**Bodenlederschere
Ideal
mit PVC-Griff**



Gipsschere
rostfrei, gezahnt
21 cm



**Kneifzange 5001
mit PVC-Griff**
16 cm



**Rabitzzange 9901
mit PVC-Griff**
20 cm, 22 cm



**Hammerfalzzange
mit PVC-Griff**
21 cm



**Falzzange
mit PVC-Griff**
21 cm
breit, gerade



**Falzzange
mit PVC-Griff**
21 cm
breit und schmal
gebogen



Walkzange
Original Schwedenform
verchromt, gebogen
20 cm, schmal
23 cm, breit



**Falzzange
vernickelt**
21 cm
breit und schmal
gebogen



Seitenschneider mit PVC-Griff
16 cm

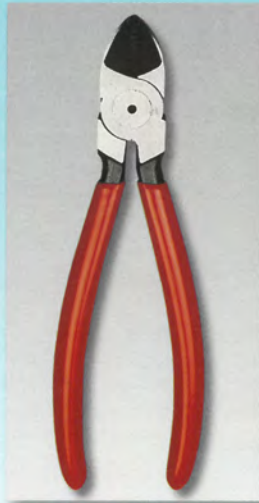

Knipex Seitenschneider 7001 mit PVC-Griff
16 cm, 18 cm

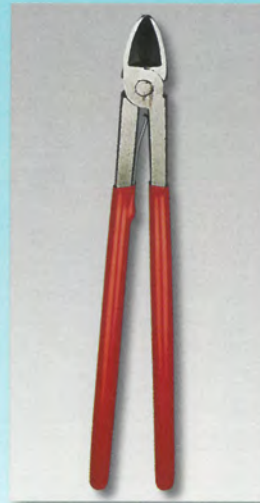

Seitenschneider/Manchesterzange mit PVC-Griff
33 cm

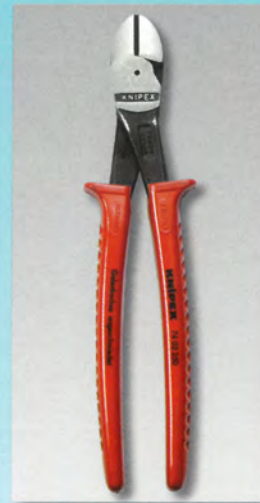

Kraft-Seitenschneider mit PVC-Griff, 25 cm



Abwickzange für Reißverschlüsse mit PVC-Griff



Hebelvorschneider schwere Ausführung
18 cm



Revolverlochzange gestanz



Ösenzange gestanz
mit 3 Einsätzen



Revolverlochzange massiv mit PVC-Griff
mit 6 Lochpfeifen
mit 8 Lochpfeifen



Ballenzange, verchromt mit PVC-Griff
40 cm

Amboss

Lochpfeifen von 1-8
(1,5-5,0 mm)

Pufferfeder

Ösenausstoßzange mit PVC-Griff
19 cm



Ballenzange, feststellbar lackiert
40 cm



Kappenheberzange, verchromt mit PVC-Griff
42 cm



Rahmenauszackzange, verchromt
20 cm



Hebel-Revolverlochzange mit Kunststoff-Griff
leichtes Lochen durch Hebelübersetzung

Werkzeuge 7. 04



Umbughammer
vernickelt

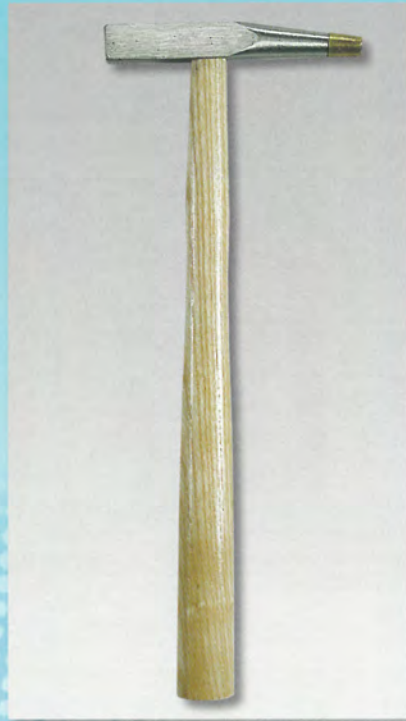

Magnethammer



Mundus Zuschneidemesser
mit und ohne Abstecher, komplett
Mundus Griff, lose, mit und ohne Abstecher
Mundus Zuschneideklinge, lose



Kobito Zuschneidemesser mit Abstecher
Kobito Griff, lose, mit Abstecher
Kobito Zuschneideklinge, lose



Tina Messer 270
mit und ohne PVC-Griff, rechts und links



Tina Messer 230
mit und ohne PVC-Griff, rechts und links



Tina Messer 250 G mit und ohne PVC-Griff
Tina Messer 253 G ohne PVC-Griff



Tina Zuschneidemesser 211
10 mm mit und ohne PVC-Griff
7 mm, 12 mm, 15 mm ohne PVC-Griff



Tina Oberlederschärfmesser 231 S
mit und ohne PVC-Griff
rechts und links



Martor Simplasto Messer
Martor Ersatzklinge



Tina Stiftmesser 209



Stahlhammer
vernickelt* und schwarz
290 g*, 350 g*, 400 g

Hammerstiel

Hammerkeil
Eisen, Holz

Gummihammer
Gr. 5

Leimzange
11 cm, 15,5 cm

Tina Zuschneidemesser 1218/6
mit und ohne Abstecher
passende **Ersatzklinge Tina 218**



Riesterzange



Olfa Messer, komplett
Olfa Klinge, lose



Teppichmesser, komplett, Klinge, lose



Dick Aufrauhraspel G 212-3, 20 cm

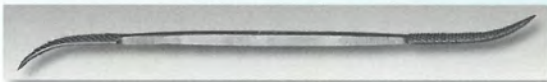

Dick Aufrauhraspel G 294-3, 20 cm



Dick Aufrauhraspel G 208-3, 20 cm



Dick Aufrauhraspel K/S 762-3, 21 cm

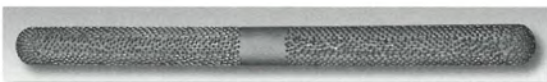

Raspel JJ, 21 cm



Dick Schuhmacherraspel NN, 22,5 cm



Dick Sägefeile, 12,5 cm

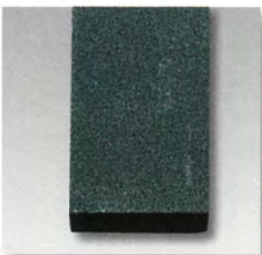

**Carborundum
Abziehstein**
Nr. 58 – 25,0 x 3,5 cm
Nr. 111 – 12,5 x 5,0 cm
Nr. 112 – 10,0 x 4,5 cm
Grob- und Feinseite



**Belgische Brocken
Nr. 5 Naturform
Nr. 5, 6, 7 Rechteckig**



**Brandsohlenmesser
rechts und links**



**Randmesser
rechts und links**



**Innenraspel
mit Holzgriff**



**Absatzkanten-
feile rechts
und links**



Viertelmondmesser Don Carlos



Halbmondmesser Don Carlos

Tina Abziehstein, 12,5 x 5,0 cm

Werkzeuge 7. 06

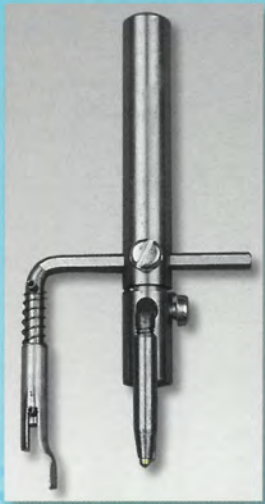

Patent-Zierlochausschläger
komplett mit Einsatz Nr. 8
Zierlocheinsatz,
Nr. 6, 8, 10, 13



Kopier-rädchen



**Halter für
Lochnadeln und
Zierlochnadeln**

**Zierlochnadeln-
Sortiment**
Sortiment à 58 Stück
mit 1 Halter
im Holzkasten
Sortiment à 122 Stück
mit 2 Haltern,
in Kunststoffbox
Lochnadeln rund, lose,
Nr. 1–16



Rißöffner



Kantenzieher
Klinge umsteckbar,
1 / 3 mm
2 / 4 mm



Gelenkeisen

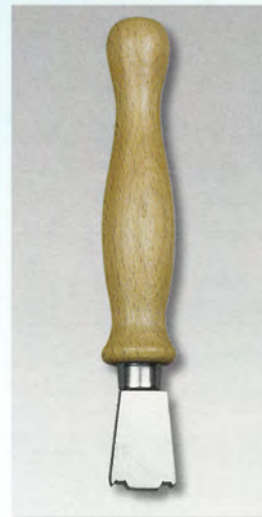

Schnitteisen
Nr. 7/8



Tacksheber
17 cm



Zahlenstempel Nr. 0–9,
Sortiment in 4 mm
Sortiment in 6 mm

Buchstabenstempel A–Z
Sortiment in 4 mm
Sortiment in 6 mm

Buchstabenstempel R und L
lose

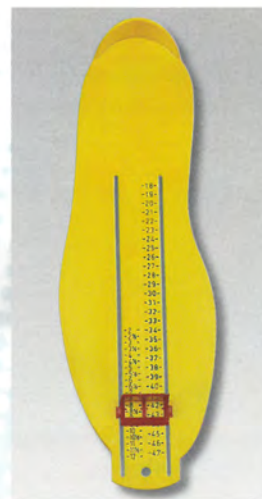

Heider Schuhmaß
Gr. 18–47, 2–12



Maßband



Glattschiene



Putzholz



Reifelh Holz, einfach mit Knochenplatten



Silbermine

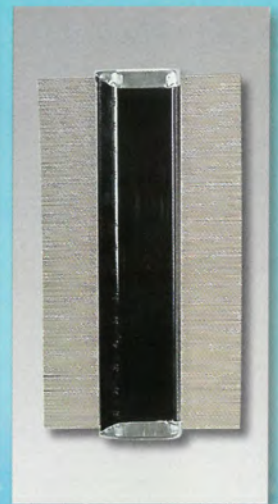

Leisten-Profilstaster



Spitzzirkel
15 cm, 20 cm



Tasterzirkel



Kreuzschlitzschraubendreher
kurz – 22 cm
lang – 42 cm



Schraubendreher
24 cm



Magnet-Schraubendreher
mit Kreuz- und Flachbits
16,5 cm

Kreuz- und Flachbits,
lose, Gr. 1, 2

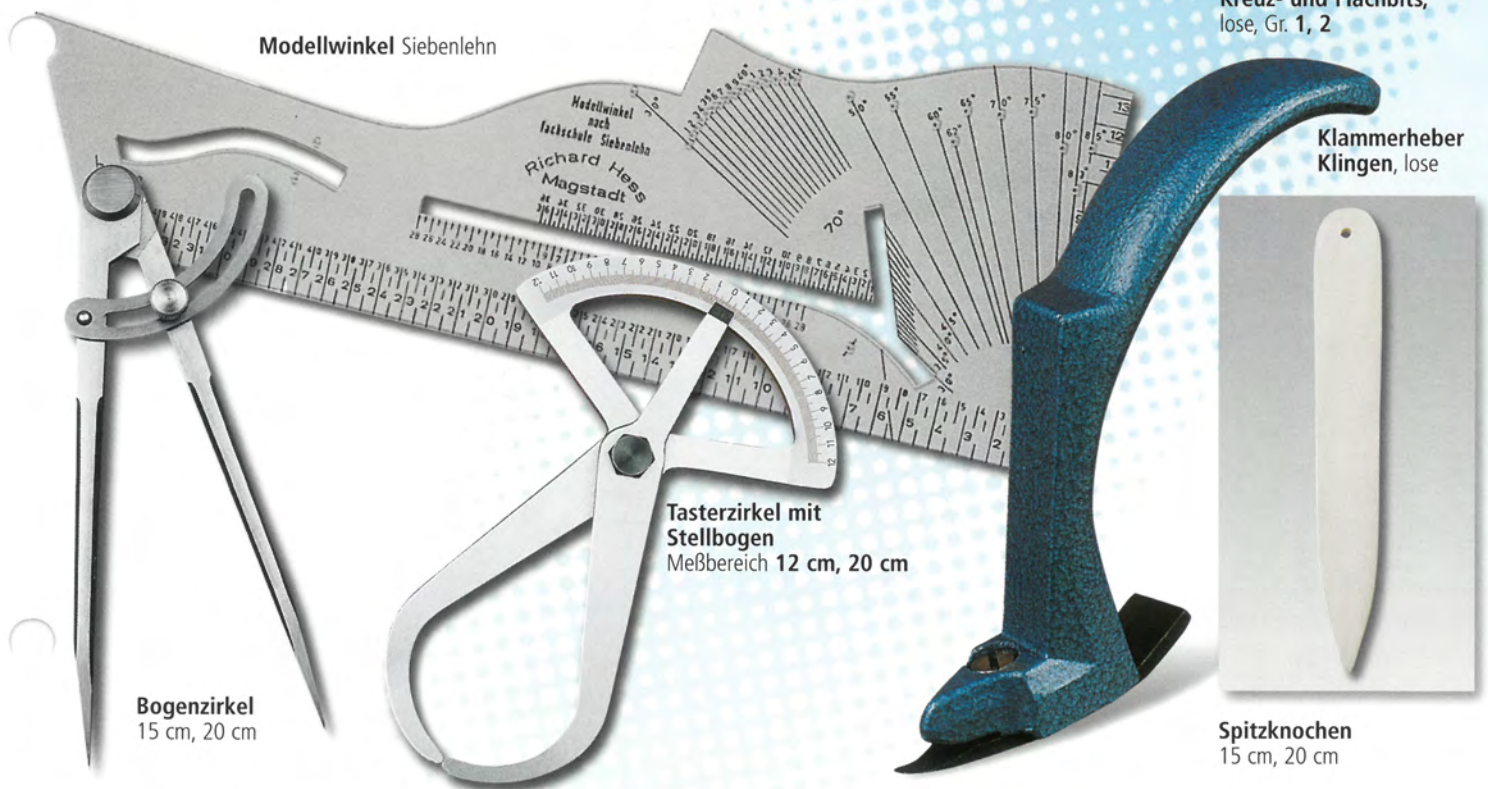

Modellwinkel Siebenlehn

Bogenzirkel
15 cm, 20 cm

Tasterzirkel mit
Stellbogen
Meßbereich 12 cm, 20 cm

Klammerheber
Klingen, lose

Spitzknochen
15 cm, 20 cm

Werkzeuge 7. 08



Einleister

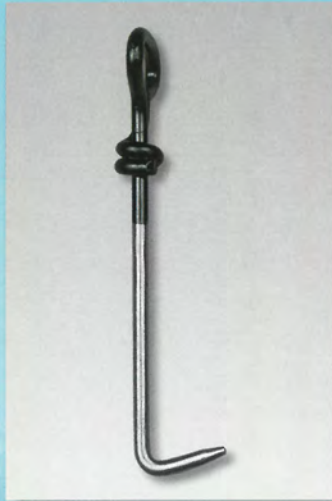

Leistenhaken



Abziehstahl
20 cm



Patent-Aufrauer
mit Kratze

Ersatzkratze mit 4 Ösen



Aufrauhbürste,
einfach



Patent-Nähheft
Nr. 2009, zweiteilig



IRA-Nähheft
durchgebohrt, Nr. 2010



CITO-Sattlerheft
Nr. 2011/1



Didi-Durchschläger mit
2 auswechselbaren Stiften
und Inbusschlüssel

Didi-Ersatzstifte



Absatznagler
50 cm



Italianisches Klebstoff-
Einstreichgerät



Nagelortheft mit Schlagring
Nr. 001



Nagelortheft mit Lederring
Nr. 008



Dreifuß
Massiv, ca. 2,2 kg



Henkellocheisen
rund
20 mm, 25 mm, 30 mm,
35 mm, 40 mm, 50 mm

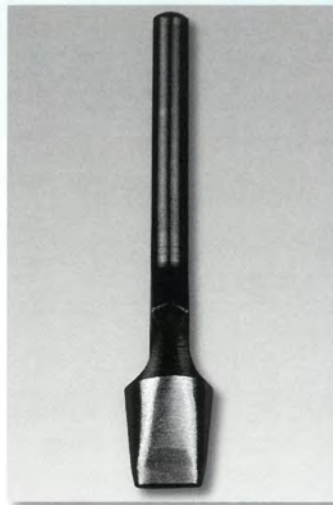

Langlocheisen
4 x 2 mm–30 x 3 mm



Locheisen, rund, 1 mm–20 mm



Stifte-Ausglühstäbe
kurz – 17 cm, lang – 50 cm

Elektroden

Trafo
für Stifte-Ausglühstäbe und
Stifte-Ausglühzange



Stifte-Ausglühzange



Spiritus-Ausputzlampe

Werkzeuge 7. 10



Pinsel, rund
Nr. 4, 6, 8, 10, 12, 14, 16



Pinsel, flach
1/2, 3/4, 1, 1 1/2 Zoll



Fehhaarpinsel
1/2, 3/4, 1, 1 1/2 Zoll
Schrägpinsel
3/4, 1 Zoll



TS-Boy Pinsel
rund, Nr. 6 für 0,45 l
rund, Nr. 12 für 1,5 l
flach, 1 Zoll für 0,9 l



Schuhmacher-Schemel

Hütchen für TS-Boy



TS-Boy Sparbehälter
0,45 l
0,90 l
1,50 l



Klebstoff-Sparbehälter
0,45 l, 0,90 l



Stiftteller, drehbar
einteilig und zweiteilig



A – Organ Maschinennadeln
lieferbar in allen Systemen

B – Doppelahlen
für Rafflenbeul
System 8044/ 43, 50

C – Durchnähadeln
System 4001/4, 5, 6, 7, 8
System 4002/4, 5, 6
System 4035/4, 5, 6



D – Doppelnadeln,
für Frobana
System 761 PG 4, 5

E – Doppelnadeln
für Rafflenbeul
System 6001/ 43, 45, 50
System 6002/ 41, 43, 45, 47



F – Steppählen
runde Spitze
50, 55, 60, 65, 70, 75, 80 mm

G – Plattählen
1/4 krumme Biegung
Nr. 264, 266, 268
1/2 krumme Biegung
Nr. 266, 268, 270, 272, 274, 276, 277

H – Sattlerählen
40, 50, 60, 70, 80, 100 mm



I – Kürschnernadeln
Nr. 1, 3, 5, 7, 2/0, 4/0

J – Sattlernadeln
Nr. 1, 3, 5, 7, 2/0, 4/0

K – Garniarnadeln
1/2 gebogen
50, 75, 100, 125 mm



L – Hakennadeln
gerade, Nr. 3

M – Nagelörter
rund,
Nr. 1, 2, 3, 4, 5
flach,
Nr. 0, 1, 2, 3, 4, 6

N – Lochnadeln
rund, Nr. 0–16

O – Stahlborsten
glatt
0,3 x 80, 0,3 x 90,
0,3 x 100, 0,4 x 90,
0,4 x 100, 0,5 x 100 mm
gedreht
0,4 x 100 mm



P – Bohrer lang
links und rechts
verschiedene Durchmesser

Q – Bohrer, kurz
links und rechts
verschiedene Durchmesser

VACUPRESS

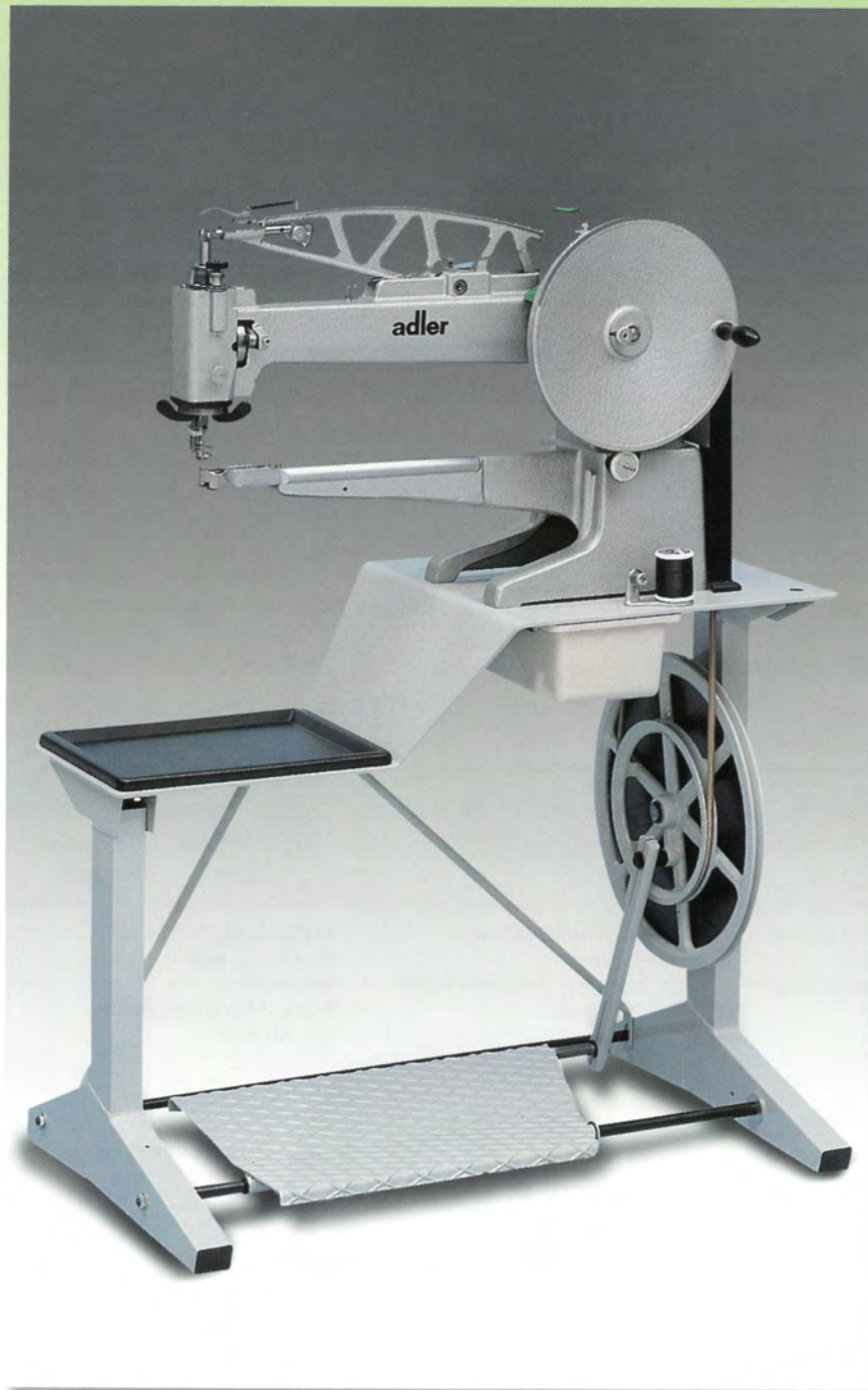

Adler Nähmaschinen-Untergestell
Mittelschweres Fußbetriebsgestell
aus Stahlblech mit Schublade.



Vacupress 620 S II
Unilock Automatic
Tiefziehgerät

Heizwalschaltung dreifach
für Vacupress

Werkbank-Unterschrank für
Vacupress

Wärmeschrank mit Aktiviereinrichtung
für Vacupress



Anschietisch
für Adler-Nähmaschine



Motor für Adler-Nähmaschine
komplett mit Fußanlasser

Maschinen, Maschinenzubehör, Schleifmittel 8. 16



Dia-Absatzfräser
18 mm



Dia-Schrägfräser
schräg verzahnt
12 mm



Dia Sohlenfräser
2-8 mm, flach
ohne Nabe



Dura-Absatzfräser A
6-20 mm, hart verchromt
Dura-Einsatzfräser
18 mm, hart verchromt



Dura-Sohlenfräser
2-10 mm
AC - flach und FC - gewölbt
mit und ohne Nabe
hart verchromt



Lamellenscheibe 200 x 50 mm
Bohrung 76,2 mm
komplett mit wiederverwendbarem
Kern

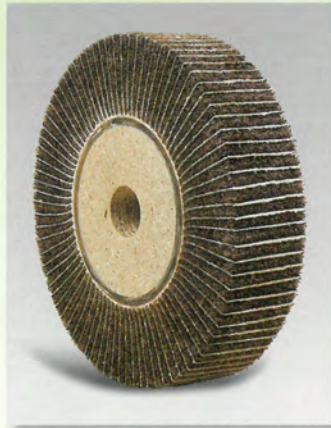

Satifix Lamellenscheibe
mit Schleifpapier
200 x 50 mm, Bohrung 16 mm,
30 mm, 33 mm



Fräser-Schleifscheibe
75 x 8 x 13 mm
rot, weiß
Fräser-Führungsscheibe
40-50 mm



Schleifpaste
für ein perfektes Schleifergebnis
ca. 0,62 kg



Lamellenscheibe
100 x 50 mm,
Bohrung 16 mm

Lamellenscheibe,
mittel, fest*
200 x 50 mm
Bohrung 16 mm*, 30 mm*,
33 mm

Lamellenscheibe
mit Schleifpapier
60 x 50 mm
M 16 Gewinde



Lamellenscheibe
100 x 50 mm, M 16 Gewinde
braun und grün (fester Schleifvlies)



Roßhaarbürste
200 x 30 mm, 200 x 60 mm,
240 x 60 mm
Bohrung 30 mm, 33 mm
schwarz, braun, hellgrau



Lappenscheibe
200 x 30 mm, 200 x 60 mm,
240 x 30 mm, 240 x 60 mm,
250 x 50 mm, 250 x 60 mm
Bohrung 30 mm, 33 mm



Wollgarnbürste
200 x 60 mm, 240 x 60 mm
Bohrung 30 mm, 33 mm



Lederpolierscheibe
170 mm gewölbt
Bohrung 30 mm, 33 mm



Druckknopfstempel
für DK 390301, 306/11, 306/13,
306/15, 901/5



Ösenstempel
für alle gängigen
Stocko-Ösen



Hakenstempel
für H 8, H 94, H 14/95



Niethakenstempel
für NH 86/5/64, 200/62,
8073/116



Pinkenstempel
für die Befestigung von
Senkelspitzen

Maschinen, Maschinenzubehör, Schleifmittel 8. 18



Dura-Leistenfräser
leicht gewölbt, hoch gewölbt
diverse Breiten

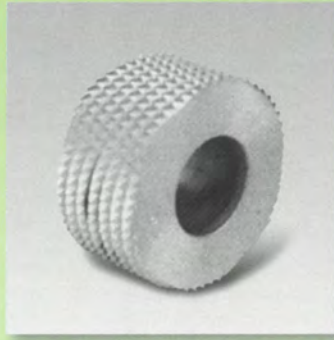

Dura-Raspelfräser
5 mm, 10 mm, 20 mm



Fräser-Führungsscheibe
mit Kugellager
ca. 41–46 mm

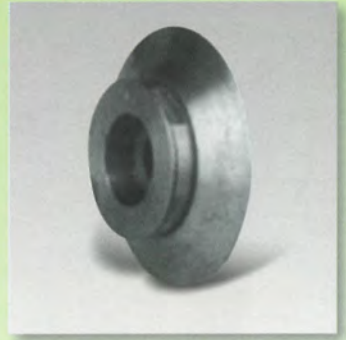

Fräser-Führungsscheibe
mit Polieransatz, flach, gewölbt,
rund



Absatzfräskopf
komplett mit Bajo und
Verstellglocke



Schnittfräskopf
komplett mit Bajo



Micro-Rißfräser
komplett mit Halterung

Micro-Rißfräser



Bohrfutter mit Bajo
für Bimsmotor, links, rechts
für Hauptwelle, links, rechts



Drahtbürste mit Bajo
Ø 100 mm

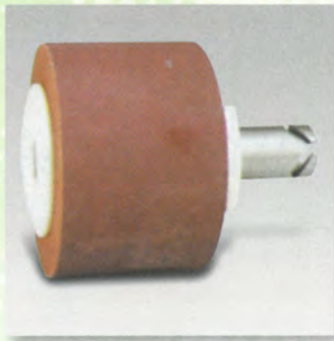

Feinausglasscheibe
120 x 80 mm, Bohrung 30 mm

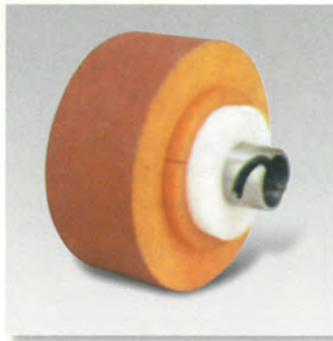

Feinausglasscheibe
120 x 50 mm, Bohrung 30 mm



Orthopädie-Schleifscheibe
luftgefüllt, gewölbt
120 x 40 mm, Bohrung 30 mm

Drahtbürste
Ø 100 mm

Muffe mit Bajo, 120 mm

Muffe mit Bajo, 120 mm



Orthopädie-Schleifscheibe
luftgefüllt, gewölbt
120 x 80 mm, Bohrung 30 mm



Engis-Scheibe
Muffe mit Bajo, 100 mm



Orthopädie-Schleifrolle
mit Bajo, 48 x 60 mm

Verstellglocke, 48 x 60 mm



Lamellenscheibe
Mini, mit Bajo
60 x 50 mm, M 16

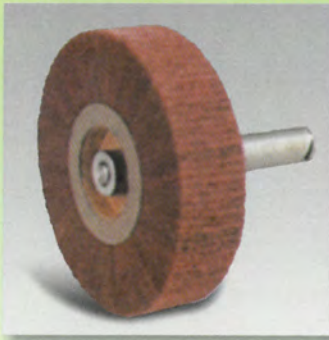

Lamellenscheibe mit Bajo
200 x 50 mm
Bohrung 16 mm, 30 mm



Stahlschleifscheibe gewölbt
110 x 35 mm, Bohrung 25 mm, 30 mm
125 x 35 mm, Bohrung 25 mm, 30 mm
fein, grob



Röso-Scheibe
komplett mit Bajo
und Verstellglocke



Röso-Scheibe
Alukern

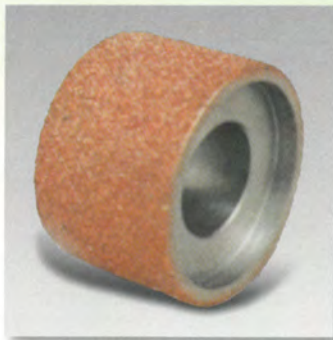

Röso-Scheibe
Stahlschliff



Bimser
Ø 85 mm
mit Bajo



Spezial-Bimser
Ø 130 mm
mit Bajo



Gelenkschleifdorn
mit Bajo für Hauptwelle



Fräuserschleifstein
für Fräswelle Ø 80 mm
komplett mit Bajo

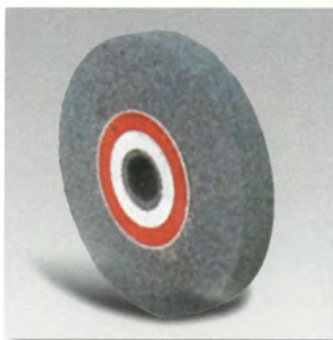

Messerschleifstein
Ø 100 mm, Bohrung 16 mm



Fix-Bodengläse
115 x 100 mm, Bohrung 30 mm



Fix-Absatzausglasscheibe
mit Schraubverschluss
flach, gewölbt
145/35 mm, Bohrung 30 mm



Frontkegel
Ø 90 mm
komplett mit Bajo



Frontkegel
Ø 50 mm
komplett mit Bajo

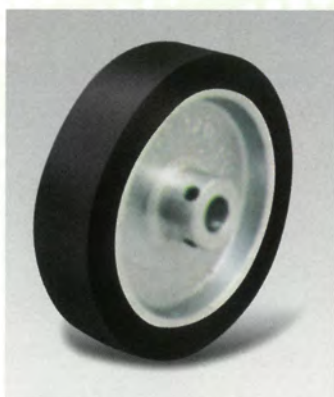

Kontaktscheibe
175 x 40 mm, Bohrung 20 mm
100 x 100 mm, Bohrung 25 mm
120 x 100 mm, Bohrung 25 mm
175 x 100 mm, Bohrung 25 mm
Alu/Filz, Alu/Gummi

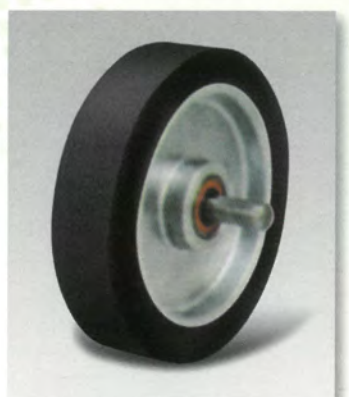

Kontaktscheibe
mit Lager und Achse
175 x 40 mm
Alu/Filz
Alu/Gummi

Maschinen, Maschinenzubehör, Schleifmittel 8. 20



Stahlschliff-Frontkegel
Ø 80 mm mit Bajo



Stahlschliff-Frontkegel
Ø 50 mm



Stahlschleifscheibe
175 x 40 mm, 175 x 75 mm
Bohrung 30 mm
K 24, K 60



Eierraspel
mit Bajo
Linksgewinde M 12



Fingerraspel
mit Bajo
Linksgewinde M 12



Stahlschliff-Eierraspel
mit Bajo
Linksgewinde M 12



Stahlschliff-Fingerraspel
Linksgewinde M 12



Raspelwerkzeug
Linksgewinde M 16
35/55 mm



Raspelwerkzeug
Linksgewinde M 16
30/85 mm

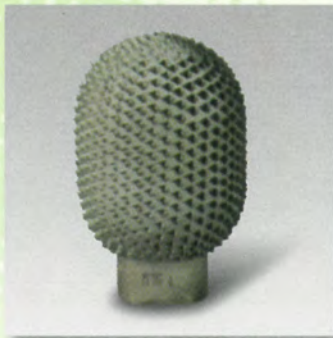

Raspelwerkzeug
Linksgewinde M 16
50/80 mm
50/100 mm



Raspelwerkzeug für biegsame
Welle
6 x 40 Kugelform 213
fein, mittel, grob



Raspelwerkzeug für biegsame
Welle
6 x 40 Kegelform 259
fein, mittel, grob



Raspelwerkzeug für biegsame
Welle
6 x 40 Zylinderform 257
fein, mittel, grob



Raspelwerkzeug für biegsame
Welle
6 x 40 gewölbte Form 260
fein, mittel, grob



Perlon-Reinigungsbürste
110 x 50 mm, 150 x 80 mm



Stellingflansch
für Polierarmaturen
Bohrung 30 mm

Maschinen, Maschinenzubehör, Schleifmittel 8. 21



Poliereisen
2-18 mm
AC - flach, FC - leicht gewölbt



Poliereisen
2-18 mm
R-Rundschnitt

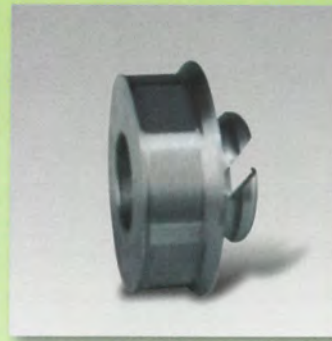

Absatzpoliereisen
18 mm



Muffe mit Bajo
für Poliereisen Hauptwelle links



Muffe mit Bajo
und Haltefeder



Muffe mit Bajo
für Polierarmaturen Ø 30 mm
100-200 mm



Polifix
Ø 45 mm
für Hauptwelle links
mit Bajo



Polifix
Ø 70 mm
für Polierwelle
Bohrung 30 mm



Prebena Zwicktacker für Orthopädie
1 M-D 16 für D-Klammern
D-Klammern Rückenbreite 12,6 mm
Längen: 6 mm, 8 mm, 10 mm, 12 mm,
14 mm, 16 mm

Prebena-Zwicktacker für Orthopädie
1 M-A 16 für A-Klammern
1 M-V 16 für V-Klammern
A-Klammern Rückenbreite 12,9 mm
V-Klammern Rückenbreite 9,0 mm
Längen: 6 mm, 8 mm, 10 mm, 12 mm,
14 mm, 16 mm



Prebena-Nagler 2 F-J 32 SD
mit und ohne Schuhanschlag für J-Nägel
J-Nägel
Längen: 13 mm, 16 mm, 19 mm, 25 mm



Prebena-Tacker 1 F-TK 16
mit und ohne Schuhanschlag
für TK-Klammern
TK-Klammern Rückenbreite 4,1 mm
Längen: 8 mm, 12 mm, 14 mm



BeA-Zwicktacker für Orthopädie
71/16-421 für 71-Klammern
74/16-404 für 74-Klammern mit und ohne Schuhanschlag
71-Klammern Rückenbreite 9,0 mm
74-Klammern* Rückenbreite 4,5 mm
Längen: 6 mm, 8 mm, 10 mm, 12 mm*, 14 mm*

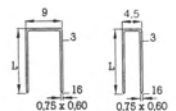

Maschinen, Maschinenzubehör, Schleifmittel 8. 22



Seilzug
Tragkraft: 1–2 kg
Auszug: 160 cm



Spiralschlauch
Länge: 7,5 m, Arbeitslänge: 4 m
mit Kupplung und Steckmuffe
Ausblaspistole mit Steckmuffe



Spindelpresse
Gr. II - Ausl. 100 mm
Gr. III - Ausl. 150 mm



Spindelpresse
preiswerte Ausführung
Ausl. 80 mm und 150 mm



Universal Revolver-
Einsetzmaschine
komplett mit verschiedenen
Einsätzen



EP-Doppelschuhweiter Kompakt
Doppelschuhweiter mit 4 Paar Leisten
und Auflagen



EP-Doppelschuhweiter Super
Funktioneller und stabiler
Doppelschuhweiter mit 4 Paar Leisten
und Auflagen



EP-Doppelschuhweiter Stiefel
Doppelschuhweiter für Stiefel
mit 4 Paar Leisten und Auflagen



Eupedus Schuh- und Stiefelweiter
komplett mit 6 Paar Leisten und Auflagen
ST – Spannarm 255 mm
SL – Spannarm 455 mm

Maschinen, Maschinenzubehör, Schleifmittel 8. 23

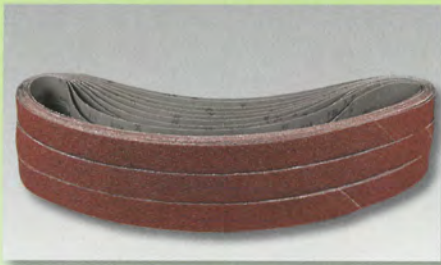

AS 2001-Schleifbänder
 1200 x 40 mm, K. 24, 80, 1480 x 40 mm,
 1500 x 40 mm, 1650 x 40 mm, K. 24,
 40, 60, 80, 100, 1480 x 100 mm,
 1650 x 100 mm, K. 24, 80,
 650 x 20 mm, K. 80
 weitere Abmessungen und Körnungen
 sind lieferbar.

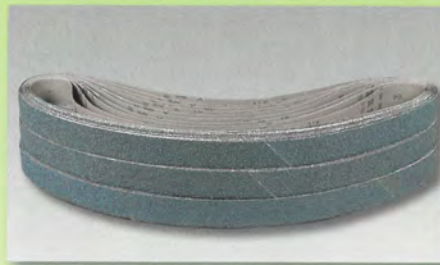

Blaukorn Schleifbänder
 1200 x 40 mm, 1480 x 40 mm,
 1650 x 40 mm
 K. 24, 80
 weitere Abmessungen und Körnungen
 sind lieferbar.

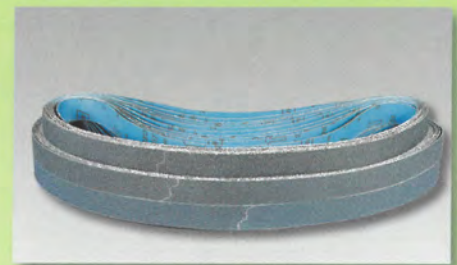

Norton-Schleifbänder
 1200 x 40 mm, 1500* x 40 mm
 K. 24*, 40*, 60, 80*
 1480 x 40 mm, 1650 x 40 mm
 K. 24, 40, 60, 80, 100, 120
 1390 x 100 mm K. 24
 1480 x 100 mm, 1650 x 100 mm
 K. 24, 40, 60, 80
 weitere Abmessungen und Körnungen sind lieferbar.

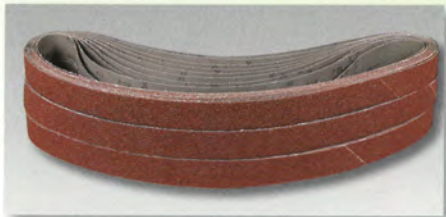

Schröder-Schleifbänder ALX 610 - VL 01
 1200 x 40 mm, 1480 x 40 mm,
 1500 x 40 mm, 1650 x 40 mm,
 1480 x 100 mm, 1500 x 100 mm,
 1650 x 100 mm
 K. 24, 36, 40, 60, 80, 100, 120
 weitere Abmessungen und Körnungen
 sind lieferbar.

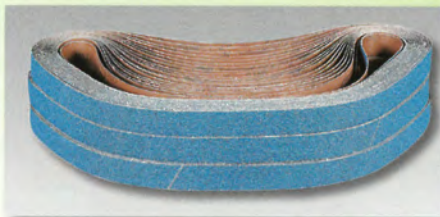

Schröder-Schleifbänder ZLX 610 - VL 01
 1200 x 40 mm, 1480 x 40 mm,
 1500 x 40 mm, 1650 x 40 mm,
 1480 x 100 mm, 1500 x 100 mm,
 1650 x 100 mm
 K. 24
 weitere Abmessungen und Körnungen
 sind lieferbar.

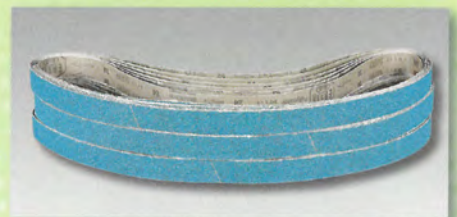

Starcke-Schleifbänder 141 XP
 1480 x 40 mm, 1650 x 40 mm
 K. 24, 40, 80
 1390 x 100 mm
 K. 24
 1480 x 100 mm, 1650 x 100 mm
 K. 24, 40, 80
 weitere Abmessungen und Körnungen
 sind lieferbar.



Azuro-Schleifbänder
 1480 x 40 mm, 1650 x 40 mm,
 1480 x 100 mm, 1650 x 100 mm
 K. 24, 80



Awuko-Schleifrolle
 35 mm flach und gewölbt
 SU 42 Y K. 24, 30, 40, 60, 80, 100
 KT 62 X K. 20, 24, 30, 40, 60, 80
 100 mm flach
 SU 42 Y K. 24, 30
 KT 62 X K. 24, 40, 80
 weitere Breiten und Körnungen sind lieferbar.



Bimskissen HLB 76
 links und rechts gefaltet
 Durchmesser 88 mm
 K. 60, 80, 100, 120, 150



Bimskissen HLB 76
 mit hochgewölbtem Rand
 und flachem Rand
 Durchmesser 130 mm
 K. 80, 120, 150, 180



Liet-Bimskissen
 mit hochgewölbtem Rand
 und flachem Rand
 Durchmesser 130 mm
 K. 80, 100, 120, 150, 180

Maschinen, Maschinenzubehör, Schleifmittel 8. 24



Norton-Kegel
mit Pappe verstärkt
H 50 (für Hardo 50 mm),
H 85 (für Hardo 85 mm),
MF 80 (für Mebus/Frobana 80 mm)
K. 40



Liet-Kegel
mit Pappe verstärkt
H 50 (für Hardo 50 mm)
H 85 (für Hardo 85 mm)
K. 40



Bimsscheibe mit Klettverschluss
Durchmesser **85 mm, 90 mm**
K. 60, 80, 100, 120, 150



Awuko-Bimskissen KT 80 X
links und **rechts** gefaltet
Durchmesser 88 mm
K. 60, 80, 100, 120, 150, 180



Starcke-Bimskissen 733 JF
links und **rechts** gefaltet
Durchmesser 90 mm
K. 60, 80, 100, 120, 150



Schleifbänder für Birki-Scheiben
378 x 50 mm K. 60, 80, 100, 150, 220
378 x 80 mm K. 24, 60, 80, 100, 150
440 x 35 mm K. 24, 60, 80



Schleifbänder
190 x 48 mm
K. 24, 40, 60, 80, 100, 120



Doppelarbeitsständer
schwere, stabile Ausführung
für sitzende Arbeit – 56 cm
für stehende Arbeit – 94 cm



Arbeitsständer
mit 7 Leisten
für sitzende Arbeit – 53 cm
für stehende Arbeit – 93 cm



Schuhfahrregal mit Rollen, mit **4, 5, 6, 7, 8** Ablagen
Länge: 100 cm, Breite: 33 cm
Die Schuhfahrregale sind auch mit ausziehbaren Fächern lieferbar.